



# IM-4D Icemaker Accessory Kit

*Safety Information* ..... 2

*Operating Instructions* ..... 3

Before You Call For Service ..... 5, 6

Normal Sounds You May Hear ..... 3

Preparing for Vacation ..... 3

When You Should Set the  
Icemaker Power Switch to OFF ..... 3

*Installation Instructions*

Icemaker Installation ..... 7-13

Water Line Installation ..... 18-21

Water Valve Assembly Installation .. 14-17

*Consumer Support*

Consumer Support ..... Back Cover

Warranty ..... 22

*Owner's Manual and  
Installation Instructions*

Trousse

## Machine à glaçons

*Manuel d'utilisation  
et d'installation*

*La section française commence à la page 23*

Equipo de Accesorios

## Máquina de Hielos

*Manual del propietario  
e instalación*

*La sección en español empieza en la página 45*

# ***IMPORTANT SAFETY INFORMATION. READ ALL INSTRUCTIONS BEFORE USING.***

---

 This is the safety alert symbol. This symbol alerts you to potential hazards that can kill or hurt you and others. All safety messages will follow the safety alert symbol and the word "DANGER", "WARNING", or "CAUTION". These words are defined as:

 **DANGER** Indicates a hazardous situation which, if not avoided, **will** result in death or serious injury.

 **WARNING** Indicates a hazardous situation which, if not avoided, **could** result in death or serious injury.

 **CAUTION** Indicates a hazardous situation which, if not avoided, **could** result in minor or moderate injury.

## **State of California Proposition 65 Warnings:**

 **WARNING** This product contains one or more chemicals known to the State of California to cause cancer and birth defects or other reproductive harm.

## ***SAFETY PRECAUTIONS***

---

### **CAUTION**

Do not place fingers or hands in the automatic icemaking mechanism while the refrigerator is plugged in. This will help protect you from possible injury.

It will also prevent interference with moving parts of the ejector mechanism and the heating element that releases the cubes, located on the bottom of the icemaker.



***READ AND FOLLOW THIS SAFETY INFORMATION CAREFULLY.  
READ AND SAVE THESE INSTRUCTIONS***

---

A newly-installed refrigerator may take 12 to 24 hours to begin making ice.

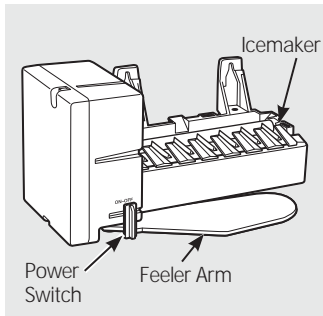

(Appearance may vary)

## Automatic Icemaker

The icemaker will produce seven cubes per cycle—approximately 100–130 cubes in a 24-hour period, depending on freezer compartment temperature, room temperature, number of door openings and other use conditions.

If the refrigerator is operated before the water connection is made to the icemaker, set the power switch to **OFF**.

When the refrigerator has been connected to the water supply, set the power switch to **ON**.

The icemaker will fill with water when it cools to freezing. A newly-installed refrigerator may take 12 to 24 hours to begin making ice cubes.

You will hear a buzzing sound each time the icemaker fills with water.

Throw away the first few batches of ice to allow the water line to clear.

Be sure nothing interferes with the sweep of the feeler arm.

When the bin fills to the level of the feeler arm, the icemaker will stop producing ice.

It is normal for several cubes to be joined together.

If ice is not used frequently, old ice cubes will become cloudy, taste stale and shrink.

## Preparing for Vacation

Set the icemaker power switch to **OFF** and shut off the water supply to the refrigerator.

If the temperature can drop below freezing, have a qualified servicer drain the water supply system (on some models) to prevent serious property damage due to flooding.

## When you should set the icemaker power switch to OFF

- When the ice storage bin is removed for more than a minute or two.
- When the refrigerator will not be used for several days.
- When the water supply will be shut off for several hours.

## Normal sounds you may hear

- The icemaker water valve will buzz when the icemaker fills with water. If the power switch is in the **ON** position, it will buzz even if it has not yet been hooked up to water. Keeping the power switch in the **ON** position before it is hooked up to water can damage the icemaker. To prevent this, move the power switch to the **OFF** position. This will stop the buzzing.
- The sound of cubes dropping into the bin and water running in the pipes as the icemaker refills.

# Before you call for service...



*Troubleshooting Tips*  
 Save time and money! Review the following chart first and you may not need to call for service.

Problem	Possible Causes	What To Do	
<p><i>Automatic icemaker does not work</i></p>	<p>Freezer compartment too warm.</p>	<ul style="list-style-type: none"> <li>After installing the kit, allow the refrigerator to completely cool down for 24 hours. Once the compartment is cool, the icemaker will begin ice production.</li> </ul>	
	<p>Icemaker is not turned on.</p>	<ul style="list-style-type: none"> <li>Move the icemaker power switch to the ON position.</li> </ul>	
	<p>Icemaker is not plugged in correctly.</p>	<ul style="list-style-type: none"> <li>Check that the icemaker cord plug is fully inserted into the socket. See <i>Plug in the icemaker</i>.</li> </ul>	
	<p>Water line kinked.</p>	<ul style="list-style-type: none"> <li>Check that the plastic water line running from the valve to the water tube inlet is not kinked. See <i>Connect the water line</i>. A kink in the water line will restrict flow to the water line.</li> </ul>	
	<p>Water supply turned off or not connected.</p>	<ul style="list-style-type: none"> <li>After installing the kit, make sure the house water supply to the refrigerator has been turned on.</li> </ul>	
	<p>Piled up cubes in the storage bin cause the icemaker to shut off.</p>	<ul style="list-style-type: none"> <li>Level cubes by hand.</li> </ul>	
	<p>Water valve is not plugged in correctly.</p>	<ul style="list-style-type: none"> <li>Check that the valve wire adapter is completely plugged onto the terminals on the water valve. See <i>Attach the water valve</i>.</li> </ul>	

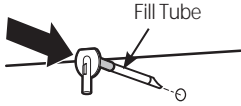
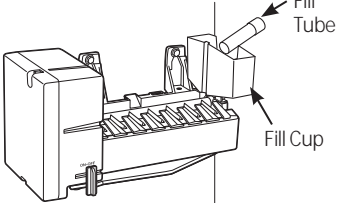
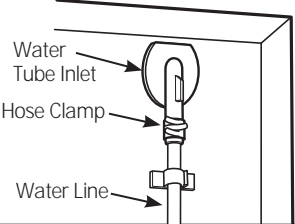
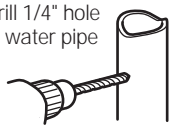
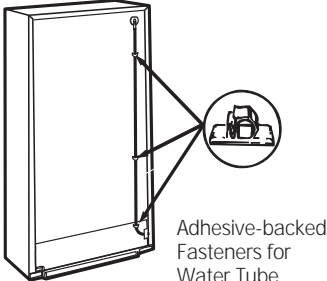
Problem	Possible Causes	What To Do
<p><i>Leaking water around the fill cup</i></p>	<p>Foam in the fill cup from installing the fill tube.</p>	<ul style="list-style-type: none"> <li>If the fill tube was installed by sliding it through the back of the refrigerator, it may have picked up pieces of foam as it was pushed through. This foam can interfere with the water flow in the fill cup. Check the cup and make sure there are no foam pieces.</li> </ul> 
	<p>Fill tube not correctly seated in the fill cup.</p>	<ul style="list-style-type: none"> <li>Check that the fill tube is correctly inserted in the fill cup opening. See <i>Mount the icemaker</i>.</li> </ul> 
<p><i>Leaking water behind the refrigerator</i></p>	<p>House supply not properly connected to the water valve.</p>	<ul style="list-style-type: none"> <li>Check that the house supply is firmly attached to the water valve. See <i>Water line installation instructions</i>.</li> </ul>
	<p>Water line not connected to the water tube inlet.</p>	<ul style="list-style-type: none"> <li>Check that the plastic water line running from the valve to the water tube inlet is firmly attached with the hose clamp. See <i>Connect the water line</i>.</li> </ul> 
<p><i>Slow ice/freezer not cold enough</i></p>	<p>Door left open.</p>	<ul style="list-style-type: none"> <li>Check to see if package is holding door open.</li> </ul>
	<p>Temperature control not set cold enough.</p>	<ul style="list-style-type: none"> <li>See <i>About the Temperature Control</i> in the Owner's Manual of the refrigerator.</li> </ul>
<p><i>Ice cubes too small/slow ice</i></p>	<p>Water shutoff valve connecting refrigerator to house water line may be clogged.</p>	<ul style="list-style-type: none"> <li>We recommend drilling a 1/4" hole in the water pipe to connect the water shut-off valve. Failure to drill a 1/4" hole may result in reduced ice production or smaller cubes. See <i>Installing the water line</i>.</li> </ul> 
	<p>Water line kinked.</p>	<ul style="list-style-type: none"> <li>Check that the plastic water line running from the valve to the water tube inlet is not kinked. See <i>Connect the water line</i>. A kink in the water line will restrict flow to the icemaker.</li> </ul> 

## Before you call for service...



*Troubleshooting Tips*  
Save time and money! Review the following chart first and you may not need to call for service.

<i>Problem</i>	<i>Possible Causes</i>	<i>What To Do</i>
<i>Ice cubes not landing in bucket</i>	Icemaker cord causing icemaker/bucket misalignment	<ul style="list-style-type: none"><li>• Be sure icemaker power cord is in the hook as stated in <i>Step 8</i> in Installation Instructions.</li></ul>
<i>Ice cubes have odor/taste</i>	Ice storage bin needs cleaning.	<ul style="list-style-type: none"><li>• Empty and wash bin. Discard old cubes.</li></ul>
	Food transmitting odor/taste to ice cubes.	<ul style="list-style-type: none"><li>• Wrap foods well.</li></ul>
	Interior of refrigerator needs cleaning.	<ul style="list-style-type: none"><li>• See <i>Care and cleaning</i> in the Owner's Manual of the refrigerator.</li></ul>
<i>Frequent "buzzing" sound</i>	Normal operation.	<ul style="list-style-type: none"><li>• During normal operation, the water valve will "buzz" when the icemaker fills with water.</li></ul>

# Installation Instructions

# IM-4D Icemaker Kit

*Questions? Call 800.GE.CARES (800.432.2737) or Visit our Website at: [GEAppliances.com](http://GEAppliances.com)  
In Canada, call 1.800.561.3344 or Visit our Website at: [geappliances.ca](http://geappliances.ca)*

## BEFORE YOU BEGIN

Read these instructions completely and carefully.

- **IMPORTANT** – Save these instructions for local inspector's use.
- **IMPORTANT** – Observe all governing codes and ordinances.
- **Note to Installer** – Be sure to leave these instructions with the Consumer.
- **Note to Consumer** – Keep these instructions for future reference.
- **Skill level** – Installation of this appliance requires basic mechanical and electrical skills.
- **Completion time** – 20–60 minutes
- Proper installation is the responsibility of the installer.
- Product failure due to improper installation is not covered under the Warranty.

## ARE YOU REPLACING AN ICEMAKER WITH THIS KIT?

It's important that you use the water valve and fill tube assembly that come with this kit, even though your refrigerator may already have them installed.

The old valve will not allow enough water through to fill the icemaker properly and will cause damage.

## DAMAGE – SHIPMENT/INSTALLATION

- **If the unit is damaged in shipment**, return the unit to the store in which it was bought for repair or replacement.
- **If the unit is damaged by the customer**, repair or replacement is the responsibility of the customer.
- **If the unit is damaged by the installer** (if other than the customer), repair or replacement must be made by arrangement between customer and installer.

# Installation Instructions

## CONTENTS OF KIT IM-4D

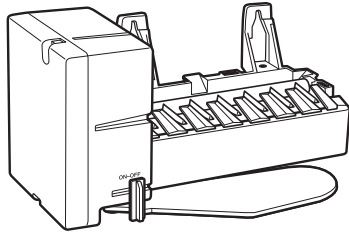

① Icemaker  
(Appearance may vary)



② Installation Instructions

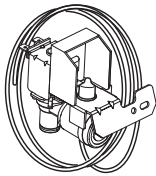

③ Water Valve and  
Tube Assembly



④ Adhesive-Backed Water Tube  
Fasteners, to secure plastic  
water tube (4)



⑤ Hex-Head Screw  
for Water Line Clamp (3/4)\*



⑥ Water Line Clamp  
(strain relief), for house  
water line



⑦ Warranty Label

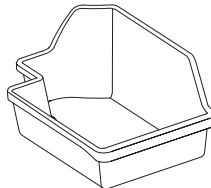

⑧ Ice Bucket



⑨ Hex-Head Screw, for  
attaching water valve (3/8)\*



⑩ Phillips Head Screws,  
for mounting icemaker (2)  
(7/8)\*

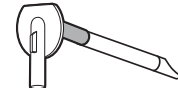

⑪ Short (~8") Fill tube Assembly

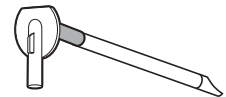

⑫ Long (~9") Fill tube Assembly

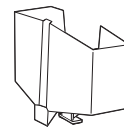

⑬ Icemaker Fill Cup  
(side-mounted)



⑭ Hose Clamp



⑮ Hex-Head Screws, for  
attaching water tube  
inlet cover (2) (5/8)\*

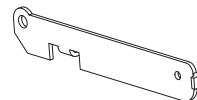

⑯ Bracket Extension



⑰ Hex-Head Screws, for  
bracket extension (1)  
(1/4)\*

\*NOTE: Screw lengths are the lengths of the threaded portion of the screw, not including the head.



# Installation Instructions

## ICEMAKER INSTALLATION INSTRUCTIONS **U** **V** OR **W**

Are these the right instructions for your model? Follow the Installation Instructions indicated by the label on the back of the refrigerator—**U** **V** or **W**. For letter **T**, go to page 12 for instructions.

### BEFORE YOU BEGIN

Read each step thoroughly before proceeding.

-  **WARNING** To eliminate the risk of electric shock or injury during installation, you must first unplug the refrigerator before proceeding. Failure to follow these instructions can result in electrical shock.



### TOOLS YOU WILL NEED



Flat blade and Phillips screwdrivers



Pliers



Sharp knife

### 1 SELECT FILL TUBE FOR YOUR REFRIGERATOR

Which fill tube should you use?

There is a label on the back of the refrigerator that will tell you which to use: **U** **V** or **W**

The fill tube you use will depend on the model and size of your refrigerator.

For letter **U**:

Use long fill tube assembly #12 and cut off 1/2" of length from the tip of the fill tube. This will ensure the correct length fill tube for your model. This will provide proper water flow into your fill cup and icemaker. It will prevent the fill tube from freezing up with water and ice.

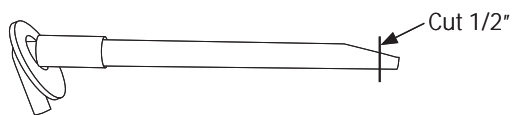

For letter **V**:

It is important to use the correct fill tube assembly because the length is critical to the performance of your icemaker. It is also critical to prevent any leaking from the fill tube into the freezer itself.

- Open the fresh food door and locate the label in the **upper left** corner of the compartment.
- Find the model number in bold listed under **MODEL NO.**
- Match the two digit number in the model number to the fill tube number in the table below. NOTE: The desired number starts at the fourth character.

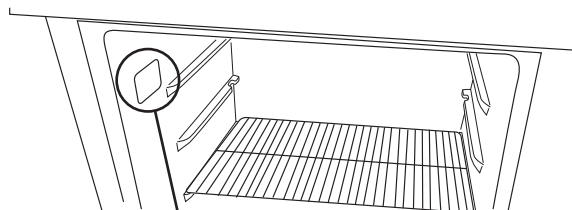

Model Number

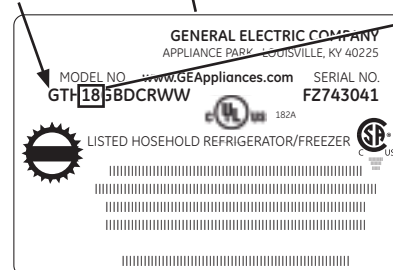

Model Number	Fill Tube
12	# 12
15	# 11
16	# 11
18	# 12
21	# 12

For letter **W**:

Use short fill tube assembly #11 and cut off 1" of length from the tip of the fill tube. This will ensure the correct length fill tube for your model. This will provide proper water flow into your fill cup and icemaker. It will prevent the fill tube from freezing up with water and ice.

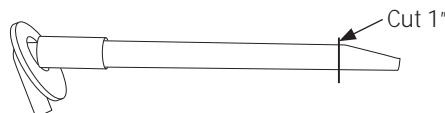

### 2 REPOSITION FREEZER SHELF

- Make sure the freezer shelf is in the lowest position.

# Installation Instructions

## ICEMAKER INSTALLATION INSTRUCTIONS (CONT.)

### 3 REMOVE THE OUTLET COVER

Peel off the outlet cover.

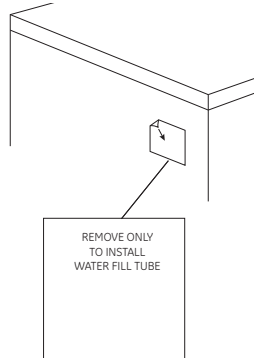

### 6 SET POWER SWITCH TO OFF

Set the icemaker power switch to **OFF**. Leave the power switch in the **OFF** position until the refrigerator is connected to the water supply to prevent premature operation.

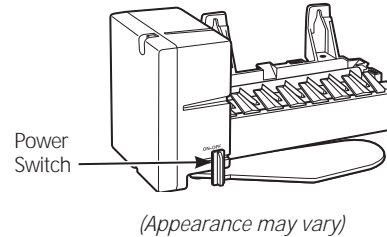

### 4 INSTALL FILL TUBE

Go to the back of the refrigerator. On the refrigerator side of the **fill tube assembly** (11 or 12 depending on model), there is an adhesive backing. Remove the adhesive backing and slide the tube into the hole near the top at the back of the refrigerator. Firmly press on the fill tube assembly to secure it to the refrigerator.

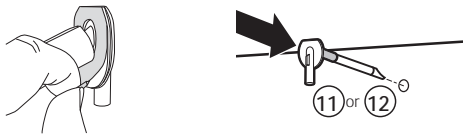

### 7 INSTALL THE ICEMAKER FILL CUP

For letters **U** & **V** :

Install the **icemaker fill cup** (13) into the icemaker as shown.

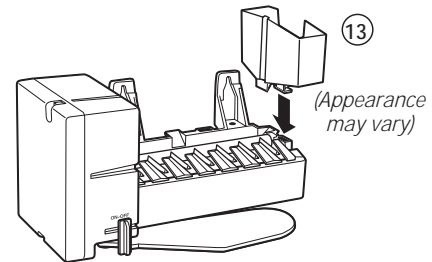

For letter **W** :

Install the **icemaker fill cup** that came with your refrigerator into the icemaker as shown. If the fill cup has been misplaced, call 1.800.626.2002 and order part WR29X10074. If the correct fill cup is not installed into the icemaker, there is the possibility of water leaking into the freezer and not into the icemaker.

### 5 PREPARE FOR INSTALLATION

Inside the freezer, loosen the two **mounting screws** (B) but do not screw them all the way out. Your model may have screws already installed; if not, remove the 2 plug buttons and insert the 2 **Phillips head screws** (10). The screws should extend approximately 1/2" (13 mm) out from the freezer wall.

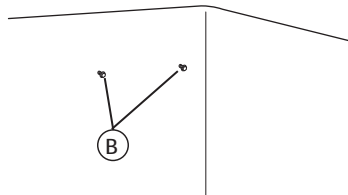

### 8 PLUG IN THE ICEMAKER

Holding the icemaker in place, insert the **icemaker power cord plug** into the socket on the side wall, making sure the prongs and holes are matched. Press the plug firmly into the socket. Lock the plug in place by clipping the restraints onto each side of the plug.

Make sure the restraints click into place. Make sure the power cord is still in the hook on the back of the icemaker.

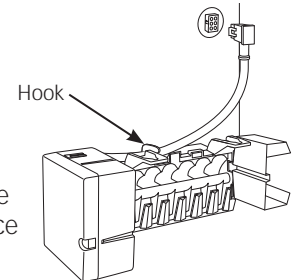

# Installation Instructions

## 9 MOUNT THE ICEMAKER

- Lift the icemaker so the **fill tube assembly** (11 or 12 depending on model) fits in the **fill cup opening** (D). Hang the icemaker on the **two mounting screws** (B).

### Make sure:

- The **power cord** is still firmly in the socket.
- The **fill tube assembly** (11 or 12 depending on model) extends into the fill cup opening at the back of the icemaker. (Check the rear of the refrigerator to make sure the fill tube has not been pushed out of the back of the refrigerator).
- The icemaker mounting screws are located in the uppermost position of the mounting slots on the icemaker bracket.
- The icemaker is level.
- The icemaker power switch is in the **OFF** position.

### SECURELY TIGHTEN THE ICEMAKER MOUNTING SCREWS.

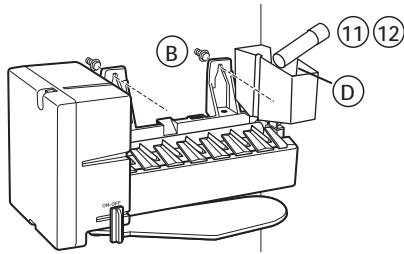

## 11 ATTACH WARRANTY LABEL

A **label** (7) is provided with this kit to record the date of installation for warranty purposes. Apply it to the back of the refrigerator.

## 12 KEEP THIS MANUAL

The **warranty** for the icemaker is printed in this manual. **Keep this manual with your Refrigerator Owner's Manual.**

The icemaker installation inside the freezer is now complete. Continue to the *Water Valve Assembly* section on page 14.

## 10 INSTALL THE ICE BUCKET

Place the **ice bucket** (8) under the icemaker.

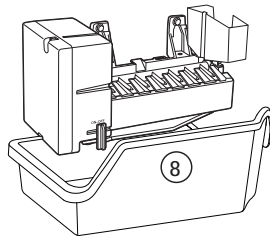

# Installation Instructions

## ICEMAKER INSTALLATION INSTRUCTIONS T

### BEFORE YOU BEGIN

Read each step thoroughly before proceeding.

- ⚠ WARNING** To eliminate the risk of electric shock or injury during installation, you must first unplug the refrigerator before proceeding. Failure to follow these instructions can result in electrical shock.



### TOOLS YOU WILL NEED



Flat blade and Phillips screwdrivers



Pliers



Sharp knife

### 1 PREPARE FOR INSTALLATION

- Remove the storage basket (on some models) by pulling it out to the stop position and lifting it up and out.

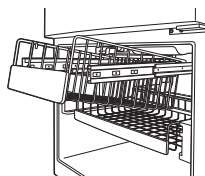

**Note:** After removing the basket, push the extension arms back into the freezer compartment.

- Remove the chiller shelf (on some models) by pulling it straight out.

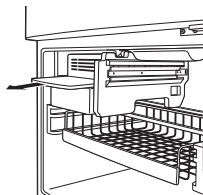

- Remove the center vertical shelf support (on some models) by lifting it and rotating its bottom to the right.

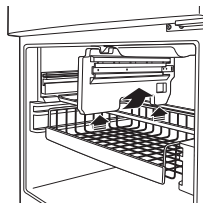

- Inside the freezer, remove the two small white plug buttons (on some models) from the side wall. (If screws are present instead of plugs, leave them in place.)

Remove side wall plug buttons or leave screws in place

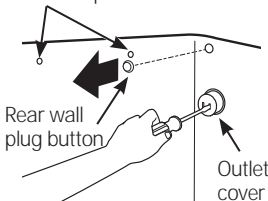

- Remove and discard the large white plug from the rear freezer wall.

- Remove the outlet cover with a flat-blade screwdriver.

### 2 SET POWER SWITCH TO OFF

Set the icemaker power switch to **OFF**. Leave the power switch in the **OFF** position until the refrigerator is connected to the water supply to prevent premature operation.

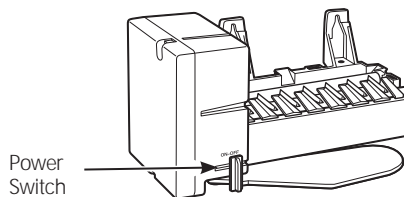

(Appearance may vary)

### 3 INSTALL THE MOUNTING SCREWS

- Skip to Step 4 if screws are already in place in the freezer side wall.
- Install two self-tapping **Phillips head screws** (10) from the kit in the holes in the side wall. The screw heads should extend about 1/2" (13 mm) from the side wall.

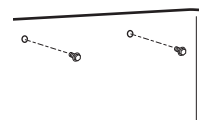

### 4 INSTALL THE ICEMAKER FILL CUP

Install the icemaker fill cup (end-mounted) that came with your unit into the icemaker as shown. If the fill cup has been misplaced, call 1.800.626.2002 and order part WR29X10092.

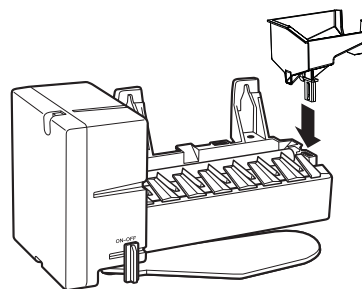

# Installation Instructions

## 5 PLUG IN THE ICEMAKER

Holding the icemaker in place, insert the icemaker power cord plug into the socket on the side wall, making sure the prongs and holes are matched. Press the plug firmly into the socket. Lock the plug in place by clipping the restraints onto each side of the plug. Make sure the restraints click into place and the power cord is still in the hook on the back of the icemaker.

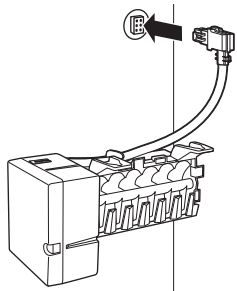

## 6 MOUNT THE ICEMAKER

- Lift the icemaker so the **fill tube** that was already installed in the refrigerator fits in the **fill cup opening**. Hang the **icemaker** on the two **mounting screws** in the side wall.

**Make sure:**

- The **power cord** is still firmly in the socket.
- The **fill tube** extends into the fill cup opening on the back of the icemaker. (Check the rear of the refrigerator to make sure the fill tube has not been pushed out of the back of the refrigerator).
- The icemaker mounting screws are located in the uppermost position of the mounting slots on the icemaker bracket.
- The icemaker is level.
- The icemaker power switch is set to **OFF**.

**THEN SECURELY TIGHTEN THE ICEMAKER MOUNTING SCREWS.**

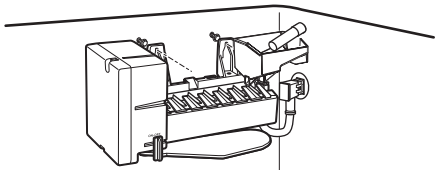

## 7 RE-INSTALL THE SHELF SUPPORT, BUCKET, SHELF AND BASKET

Replace the center vertical shelf support, ice bucket, chiller shelf and storage basket by reversing the steps in Step 1.

## 8 ATTACH WARRANTY LABEL

A **label (7)** is provided with this kit to record the date of installation for warranty purposes. Apply it to the back of the refrigerator.

## 9 KEEP THIS MANUAL

The warranty for the icemaker is printed in this manual. Keep this manual with your Refrigerator Owner's Manual.

The icemaker installation inside the freezer is now complete. Continue to the *Water Valve Assembly* section on page 16.

# Installation Instructions

## WATER VALVE ASSEMBLY INSTALLATION INSTRUCTIONS **U** **V** OR **W**

Are these the right instructions for your model? Follow the Installation Instructions indicated by the label on the back of the refrigerator—**U** **V** or **W**. For letter **T**, go to page 16 for instructions.

### BEFORE YOU BEGIN

Read each step thoroughly before proceeding.

- **⚠ WARNING** To eliminate the risk of electric shock or injury during installation, you must first unplug the refrigerator before proceeding. Failure to follow these instructions can result in electrical shock.



### TOOLS YOU WILL NEED



Flat blade and Phillips screwdrivers



Pliers



Sharp knife



1/4" and 5/16" Nutdrivers

### 1 REMOVE THE COVER

Remove the compressor compartment access cover. This requires removing screws which attach the cover to the back of the refrigerator case.

Be sure to save the screws as the access cover must be reinstalled later to ensure your refrigerator will function properly.

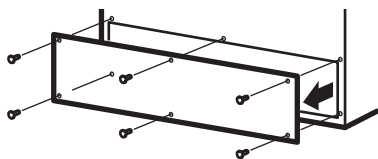

### 2 ATTACH THE WATER VALVE

- Locate the female connector plug. Plug the **female connector (C)** onto the **male terminals on the water valve (3)**. Either wire can go on either terminal.

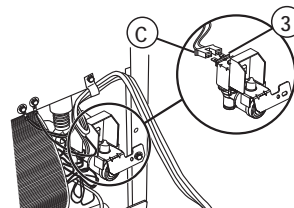

- Fasten the water valve to the cabinet by driving the **hex-head screw (9)** from the kit into the hole in the cabinet leg.

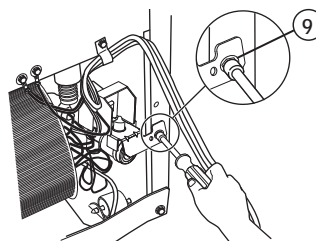

### 3 CONNECT WATER TUBE TO INLET

- Squeeze the ends of the **hose clamp (14)** from the kit with pliers and slide the clamp over the fill tube assembly, located in the top right corner of the refrigerator.
- While still squeezing the clamp, insert the free end of the **water tube (3)** into the fill tube assembly as far as it will go.
- Then slide the clamp downward to capture the water tube in place.
- Using one of the **adhesive-backed fasteners (4)**, secure the water tube to the back of the refrigerator about 1/2" below the inlet.
- If the water tube is not pushed in as far as it can go and the hose clamp is not in place over the fill tube assembly, then leaks are possible.

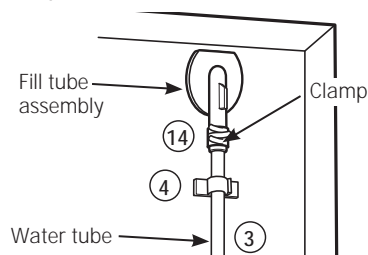

# Installation Instructions

## 4 INSTALL WATER LINE CLAMP

- Attach the **metal water line clamp (strain relief)** (6) to the refrigerator. Drive the **screw** (5) from the kit through the **clamp** (6) at the small indent into the back of the cabinet.
- The metal clamp is for the house water line (see the Water Line Installation Instructions). It is not to be used for the water tube from the water valve up to the inlet.

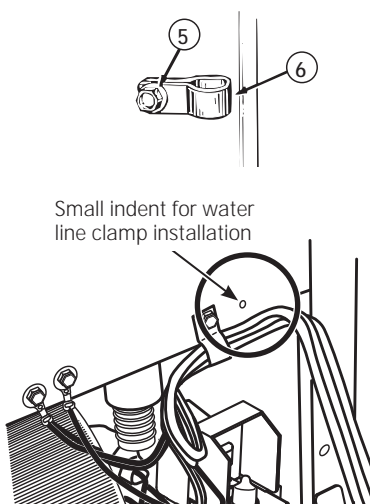

## 6 WATER VALVE INSTALLED

Refer to the *Water Line Installation Instructions* for connection to the home water supply. After water line installation is completed, set the **icemaker power switch** to **ON**.

*The icemaking cycle will not begin until the icemaker and freezer compartment reach operating temperature, then icemaking will begin automatically.*

## 7 REINSTALL THE COVER

Reinstall the compressor compartment access cover. This requires using the screws you removed previously to reattach the cover to the back of the refrigerator case. This must be reinstalled for your refrigerator to function properly.

## 5 ROUTE AND ATTACH THE WATER TUBE

- Fasten the plastic water tube to the back of the refrigerator with **adhesive-backed fasteners** (4), spacing the fasteners as shown to take up slack in the tube.

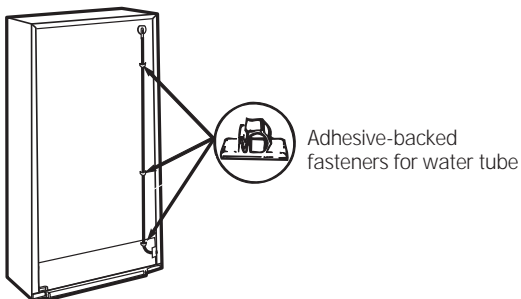

# Installation Instructions

## WATER VALVE ASSEMBLY INSTALLATION INSTRUCTIONS T

### BEFORE YOU BEGIN

Read each step thoroughly before proceeding.

- **⚠ WARNING** To eliminate the risk of electric shock or injury during installation, you must first unplug the refrigerator before proceeding. Failure to follow these instructions can result in electrical shock.



### TOOLS YOU WILL NEED



Flat blade and Phillips screwdrivers



Pliers



Sharp knife



1/4" and 5/16" Nutdrivers

### 1 REMOVE THE COVER

Use a 5/16" nutdriver or an adjustable wrench to remove the compressor compartment access cover. This requires removing six screws which attach the cover to the back of the refrigerator case.

Be sure to save the screws as the access cover must be reinstalled later to ensure your refrigerator will function properly.

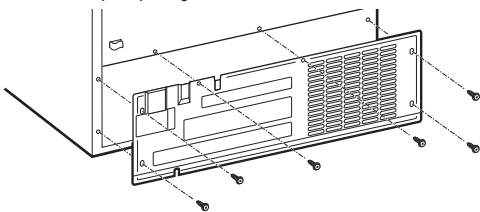

### 2 PLASTIC WATER TUBING

- Remove water line from the valve assembly (3) included in this kit by removing the tube from the clip and pushing on the bottom of the valve quick-connect, disengaging the tube and pulling it from the valve.

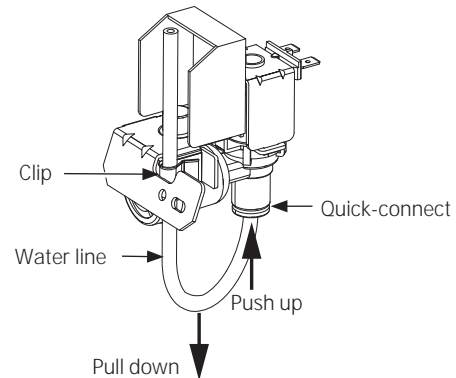

- Use the water line from the fill tube assembly that came with the refrigerator. The water line is attached to the fill tube assembly that is already installed in the refrigerator. Remove the plug from the end of the waterline. Route the water line through the clip on the valve pushing it into the quick-connect on the valve. The white line will be barely visible if properly engaged.

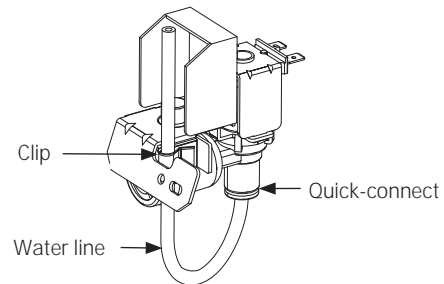

### 3 ATTACH THE BRACKET EXTENSION TO THE WATER VALVE

- Use a 1/4" nutdriver to attach the bracket extension (16) to the water valve bracket with the screw (17).

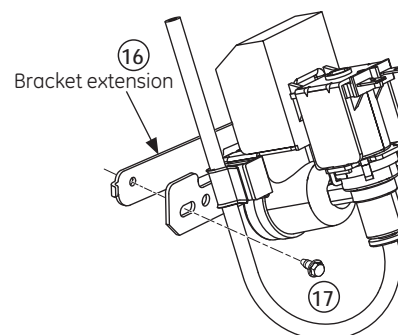



# Installation Instructions

## 4 ATTACH THE WATER VALVE TO THE MACHINE COMPARTMENT

- Locate the female connector plug. Plug the female connector onto the male terminals on the water valve. Either wire can go on either terminal.

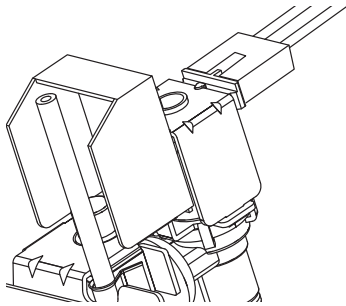

- Fasten the water valve to the cabinet by driving the **hex-head screw (9)** from the kit through the hole in the bracket extension and into the hole in the cabinet.

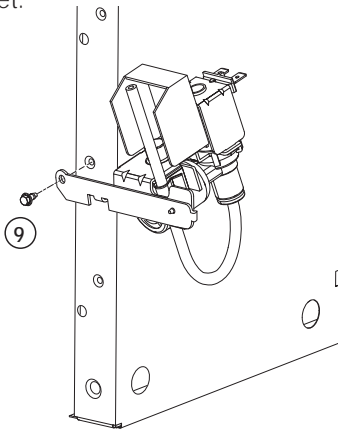

## 5 INSTALL WATER LINE CLAMP

- Attach the **water line clamp (6)** (strain relief) from the kit to the refrigerator. With the clamp directly in line with the water valve, drive the **screw (5)** from the kit through the **clamp** at the indent into the back of the cabinet.

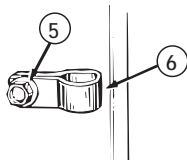

- The metal clamp is for the house water line (see Water Line Installation Instructions). It is not to be used for the tubing from the water valve up to the icemaker.

## 6 ROUTE AND ATTACH THE PLASTIC WATER LINE

- Fasten the plastic water line to the back of the cabinet with **adhesive-backed fasteners (4)**.

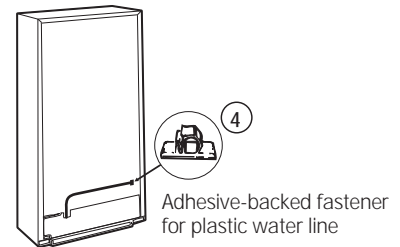

## 7 WATER VALVE INSTALLED

Refer to the Water Line Installation Instructions for connection to the home water supply. After water line installation is completed, set the **icemaker power switch** to **ON**.

*The icemaking cycle will not begin until the icemaker and freezer compartment reach operating temperature, then icemaking will begin automatically.*

## 8 REINSTALL THE COVER

Reinstall the compressor compartment access cover. This requires using the screws you removed previously to reattach the cover to the back of the refrigerator case. This must be reinstalled for your refrigerator to function properly.

# Installation Instructions

## INSTALLING THE WATER LINE

### BEFORE YOU BEGIN

Recommended copper water supply kits are WX8X2, WX8X3 or WX8X4, depending on the amount of tubing you need. Approved plastic water supply lines are SmartConnect™ Refrigerator Tubing (WX08X10002, WX08X10006, WX08X10015 and WX08X10025).

When connecting your refrigerator to a GE Appliances Reverse Osmosis Water System, the only approved installation is with a GE Appliances RVKit. For other reverse osmosis water systems, follow the manufacturer's recommendations.

If the water supply to the refrigerator is from a Reverse Osmosis Water Filtration System AND the refrigerator also has a water filter, use the refrigerator's filter bypass plug. Using the refrigerator's water filtration cartridge in conjunction with the RO filter can result in hollow ice cubes and slower water flow from the water dispenser.

This water line installation is not warranted by the refrigerator or icemaker manufacturer. Follow these instructions carefully to minimize the risk of expensive water damage.

Water hammer (water banging in the pipes) in house plumbing can cause damage to refrigerator parts and lead to water leakage or flooding. Call a qualified plumber to correct water hammer before installing the water supply line to the refrigerator.

To prevent burns and product damage, do not hook up the water line to the hot water line.

If you use your refrigerator before connecting the water line, make sure the icemaker power switch is in the **OFF** position.

Do not install the icemaker tubing in areas where temperatures fall below freezing.

When using any electrical device (such as a power drill) during installation, be sure the device is double insulated or grounded in a manner to prevent the hazard of electric shock, or is battery powered.

All installations must be in accordance with local plumbing code requirements.



### WARNING

Connect to potable water supply only.

### WHAT YOU WILL NEED

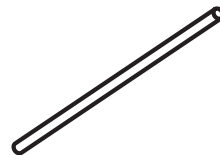

- **Copper or SmartConnect™ Refrigerator Tubing kit**, 1/4" outer diameter to connect the refrigerator to the water supply. If using copper, be sure both ends of the tubing are cut square.

To determine how much tubing you need: measure the distance from the water valve on the back of the refrigerator to the water supply pipe. Then add 8 feet (2.4 m). Be sure there is sufficient extra tubing (about 8 feet [2.4 m] coiled into 3 turns of about 10" [25 cm] diameter) to allow the refrigerator to move out from the wall after installation.

SmartConnect™ Refrigerator Tubing Kits are available in the following lengths:

2' (0.6 m)	- WX08X10002
8' (2.4 m)	- WX08X10006
15' (4.6 m)	- WX08X10015
25' (7.6 m)	- WX08X10025

Be sure that the kit you select allows at least 8 feet (2.4 m) as described above.

**NOTE: The only GE Appliances approved plastic tubing is that supplied in SmartConnect™ Refrigerator Tubing kits. Do not use any other plastic water supply line because the line is under pressure at all times. Certain types of plastic will crack or rupture with age and cause water damage to your home.**

- **A GE Appliances water supply kit** (containing tubing, shutoff valve and fittings listed below) is available at extra cost from your dealer or from Parts and Accessories, 877.959.8688.
- **A cold water supply.** The water pressure must be between 20 and 120 p.s.i. (1.4–8.2 bar) on models without a water filter and between 40 and 120 p.s.i. (2.8–8.2 bar) on models with a water filter.

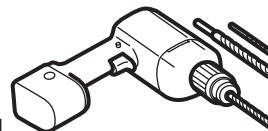

- Power drill.
- 1/2" or adjustable wrench.
- Straight and Phillips blade screwdriver.

# Installation Instructions

## WHAT YOU WILL NEED (CONT.)

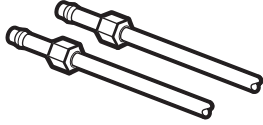

- Two 1/4" outer diameter compression nuts and 2 ferrules (sleeves)—to connect the copper tubing to the shutoff valve and the refrigerator water valve.
- OR
- If you are using a SmartConnect™ Refrigerator Tubing kit, the necessary fittings are preassembled to the tubing.

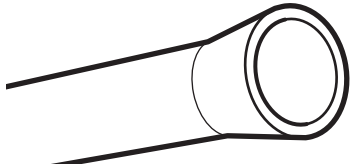

- If your existing copper water line has a flared fitting at the end, you will need an **adapter** (available at plumbing supply stores) to connect the water line to the refrigerator **OR** you can cut off the flared fitting with a **tube cutter** and then use a compression fitting. Do not cut formed end from SmartConnect™ Refrigerator tubing.

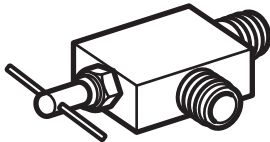

- **Shutoff valve** to connect to the cold water line. The shutoff valve should have a water inlet with a minimum inside diameter of 5/32" at the point of connection to the **COLD WATER LINE**. Saddle-type shutoff valves are included in many water supply kits. Before purchasing, make sure a saddle-type valve complies with your local plumbing codes.

Install the shutoff valve on the nearest frequently used drinking water line.

## 1 SHUT OFF THE MAIN WATER SUPPLY

Turn on the nearest faucet long enough to clear the line of water.

## 2 CHOOSE THE VALVE LOCATION

Choose a location for the valve that is easily accessible. It is best to connect into the side of a vertical water pipe. When it is necessary to connect into a horizontal water pipe, make the connection to the top or side, rather than at the bottom, to avoid drawing off any sediment from the water pipe.

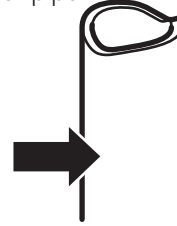

## 3 DRILL THE HOLE FOR THE VALVE

Drill a 1/4" hole in the water pipe (even if using a self-piercing valve) using a sharp bit. Remove any burrs resulting from drilling the hole in the pipe. **Take care not to allow water to drain into the drill.** Failure to drill a 1/4" hole may result in reduced ice production or smaller cubes.

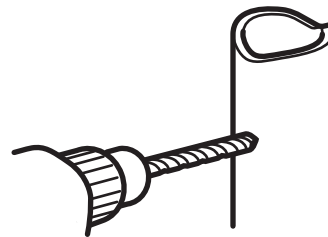

## 4 FASTEN THE SHUTOFF VALVE

Fasten the shutoff valve to the cold water pipe with the pipe clamp.

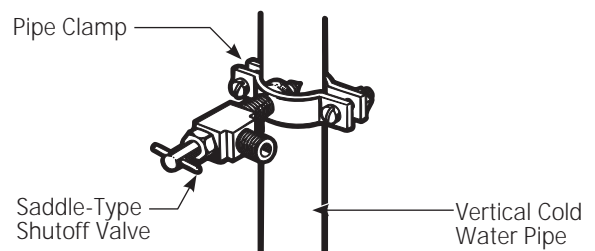

**NOTE:** Commonwealth of Massachusetts Plumbing Codes 248CMR shall be adhered to. Saddle valves are illegal and use is not permitted in Massachusetts. Consult with your licensed plumber.

# Installation Instructions

## INSTALLING THE WATER LINE (CONT.)

### 5 TIGHTEN THE PIPE CLAMP

Tighten the clamp screws until the sealing washer begins to swell.

**NOTE:** Do not overtighten or you may crush the tubing.

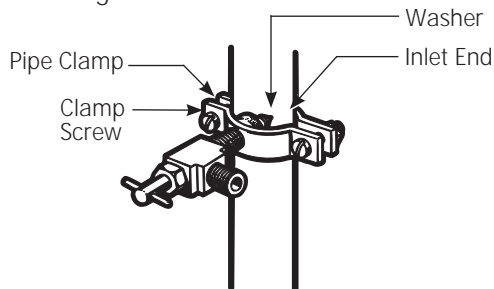

**NOTE:** Commonwealth of Massachusetts Plumbing Codes 248CMR shall be adhered to. Saddle valves are illegal and use is not permitted in Massachusetts. Consult with your licensed plumber.

### 8 FLUSH OUT THE TUBING

Turn the main water supply on and flush out the tubing until the water is clear.

Shut the water off at the water valve after about one quart (1 liter) of water has been flushed through the tubing.



### 6 ROUTE THE TUBING

Route the tubing between the cold water line and the refrigerator.

Route the tubing through a hole drilled in the wall or floor (behind the refrigerator or adjacent base cabinet) as close to the wall as possible.

**NOTE:** Be sure there is sufficient extra tubing (about 8 feet [244 cm] coiled into 3 turns of about 10" [25 cm] diameter) to allow the refrigerator to move out from the wall after installation.

### 9 CONNECT THE TUBING TO THE REFRIGERATOR

**NOTES:**

- Before making the connection to the refrigerator, be sure the refrigerator power cord is not plugged into the wall outlet.
- If your refrigerator does not have a water filter, we recommend installing one if your water supply has sand or particles that could clog the screen of the refrigerator's water valve. Install it in the water line near the refrigerator. If using SmartConnect™ Refrigerator Tubing kit, you will need an additional tube (WX08X10002) to connect the filter. Do not cut plastic tube to install filter.

Remove the plastic flexible cap from the water valve (refrigerator connection).

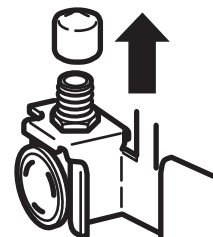

### 7 CONNECT THE TUBING TO THE VALVE

Place the compression nut and ferrule (sleeve) for copper tubing onto the end of the tubing and connect it to the shutoff valve.

Make sure the tubing is fully inserted into the valve. Tighten the compression nut securely.

For plastic tubing from a SmartConnect™ Refrigerator Tubing kit, insert the molded end of the tubing into the shutoff valve and tighten compression nut until it is hand tight, then tighten one additional turn with a wrench. Overtightening may cause leaks.

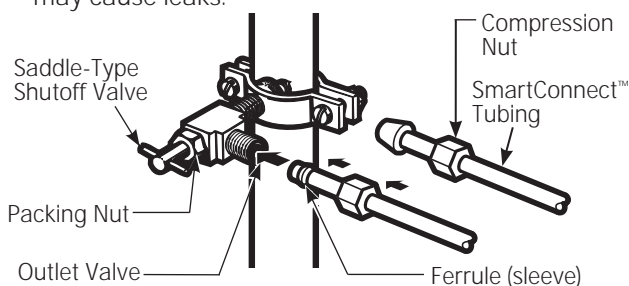

# Installation Instructions

## 9 CONNECT THE TUBING TO THE REFRIGERATOR (CONT.)

Place the compression nut and ferrule (sleeve) onto the end of the tubing as shown. On SmartConnect™ Refrigerator Tubing kit, the nuts are already assembled to the tubing.

Insert the end of the tubing into the water valve connection as far as possible. While holding the tubing, tighten the fitting.

For plastic tubing from a SmartConnect Refrigerator Tubing kit, insert the molded end of the tubing into the refrigerator connection and tighten compression nut until it is hand tight, then tighten one additional turn with a wrench. Overtightening may cause leaks.

Fasten the tubing into the clamp provided to hold it in a vertical position. You may need to pry open the clamp.

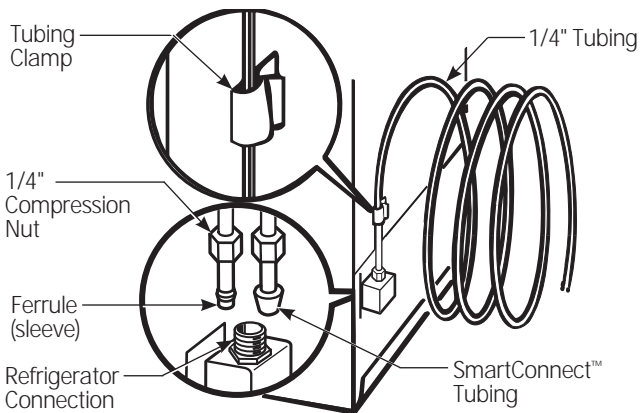

## 10 TURN THE WATER ON AT THE SHUTOFF VALVE

Tighten any connections that leak.

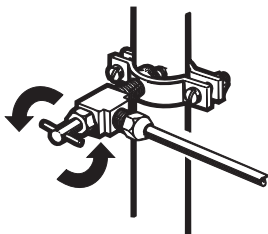

Reattach the compressor compartment access cover.

## 11 INSTALLING THE REFRIGERATOR

Plug in the refrigerator.

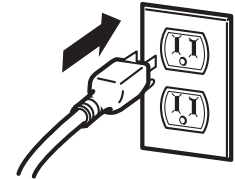

Arrange the coil of tubing so that it does not vibrate against the back of the refrigerator or against the wall. Push the refrigerator back to the wall.

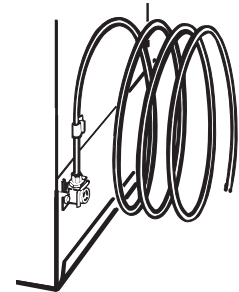

## 12 START THE ICEMAKER

Set the icemaker power switch to the **ON** position. The icemaker will not begin to operate until it reaches its operating temperature of 15°F (-9°C) or below. It will then begin operation automatically if the icemaker power switch is in the **ON** position.

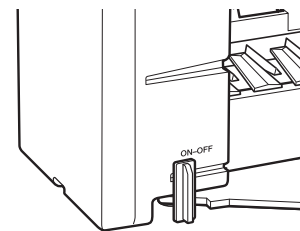

# Icemaker Warranty.



All warranty service provided by our Factory Service Centers, or an authorized Customer Care® technician. To schedule service, on-line, visit us at [GEAppliances.com](http://GEAppliances.com), or call 800.GE.CARES (800.432.2737). In Canada, call 1.800.561.3344. Please have serial number and model number available when calling for service.

Staple your receipt here.  
Proof of the original purchase date is needed to obtain service under the warranty.

For The Period Of:	We Will Replace:
--------------------	------------------

<p><b>One Year</b> From the date of the original purchase</p>	<p><b>Any part</b> of the icemaker which fails due to a defect in materials or workmanship. During this <b>limited one-year warranty</b>, GE Appliances will provide, <b>free of charge</b>, replacement parts for any defective part in your icemaker kit.</p>
---	---

### What Is Not Covered (for customers in the United States):

- Service trips to your home to teach you how to use the product.
- Replacement of house fuses or resetting of circuit breakers.
- Improper installation.  
You are responsible for providing adequate electrical, plumbing, and other connecting facilities, including the water line to the icemaker and the water line installation.
- Damage to the product caused by accident, fire, floods or acts of God.
- Failure of the product if it is abused, misused, or used for other than the intended purpose or used commercially.
- Incidental or consequential damage caused by possible defects with this appliance.
- Product not accessible to provide required service.

**EXCLUSION OF IMPLIED WARRANTIES—Your sole and exclusive remedy is product repair as provided in this Limited Warranty. Any implied warranties, including the implied warranties of merchantability or fitness for a particular purpose, are limited to one year or the shortest period allowed by law.**

*This warranty is extended to the original purchaser and any succeeding owner for products purchased for home use within the USA. If the product is located in an area where service by a GE Appliances Authorized Servicer is not available, you may be responsible for a trip charge or you may be required to bring the product to an Authorized GE Appliances Service location for service. In Alaska, the warranty excludes the cost of shipping or service calls to your home.*

*Some states do not allow the exclusion or limitation of incidental or consequential damages. This warranty gives you specific legal rights, and you may also have other rights which vary from state to state. To know what your legal rights are, consult your local or state consumer affairs office or your state's Attorney General.*

**Warrantor: General Electric Company. Louisville, KY 40225**

### What Is Not Covered (for customers in Canada):

- Service trips to your home to teach you how to use the product.  
**Read your Owner's Manual.** If you then have any questions about operating the product, please contact your dealer or our Consumer Relations office at:  
  
Manager, Consumer Relations  
Mabe Canada Inc.  
1 Factory Lane, Suite 310  
Moncton, N.B.  
E1C 9M3
- Improper installation.  
If you have an installation problem, contact your dealer or installer. You are responsible for providing adequate electrical, exhausting and other connecting facilities.

■ Replacement of house fuses or resetting of circuit breakers.

■ Failure of the product if it is misused, or used for other than the intended purpose or used commercially.

■ Damage to product caused by accident, fire, floods or acts of God.

WARRANTOR IS NOT RESPONSIBLE FOR CONSEQUENTIAL DAMAGES.

Warrantor: MABE CANADA INC.

<i>Mesures de sécurité</i> .....	23
<b>Instructions de fonctionnement</b> .....	24
Avant d'appeler un réparateur.....	25-27
Bruits normaux que vous pouvez entendre.....	24
Préparation à un départ de longue durée.....	24
Vous devez mettre le commutateur de marche de la machine à glaçons en position OFF (arrêt).....	24

<b>Instructions d'installation</b>	
Installation de la machine à glaçons pour <b>TUVW</b> .....	28-36
Installation de la conduite d'eau.....	39-42
Installation du robinet d'eau.....	37-38

<b>Services aux consommateurs</b>	
Garantie.....	43
Soutien au consommateur.....	44

## **MESURES DE SÉCURITÉ IMPORTANTES. LISEZ TOUTES CES INSTRUCTIONS AVANT D'UTILISER VOTRE RÉFRIGÉRATEUR.**

### CONSIGNES DE SÉCURITÉ POUR LE RÉFRIGÉRATEUR

**!** Ce symbole représente une alerte de sécurité. Ce symbole vous avise de dangers possibles pouvant causer la mort, des blessures ou autres. Tous les messages de sécurité seront précédés du symbole d'alerte de sécurité ainsi que des mots « DANGER », « AVERTISSEMENT » ou « MISE EN GARDE ». Ces messages sont les suivants :

<b>!</b> <b>DANGER</b>	Signale une situation qui présente un danger imminent et qui, si elle n'est pas évitée, entraînera des blessures graves, voire la mort.
<b>!</b> <b>AVERTISSEMENT</b>	Signale une situation qui présente un danger imminent et qui, si elle n'est pas évitée, peut entraîner des blessures graves, voire la mort.
<b>!</b> <b>MISE EN GARDE</b>	Signale une situation qui présente un danger imminent et qui, si elle n'est pas évitée, peut entraîner des blessures mineures ou graves.

#### Avertissements de la Proposition 65 de l'État de la Californie :

**!** **AVERTISSEMENT** Ce produit contient une ou plusieurs substances chimiques reconnues par l'État de Californie pour causer le cancer et des anomalies congénitales ou d'autres problèmes liés à la reproduction.

## **MESURES DE PRÉCAUTION**

### **!** **AVERTISSEMENT**

Ne mettez jamais vos doigts ou vos mains dans la machine à glaçons automatique quand le réfrigérateur est branché. Vous éviterez ainsi de vous blesser.

Vous éviterez également de gêner le fonctionnement du mécanisme d'éjection et de l'élément de chauffage qui libère les glaçons qui sont situés en bas de la machine à glaçons.

**LISEZ ET SUIVEZ SOIGNEUSEMENT CES MESURES DE SÉCURITÉ.  
LISEZ ET CONSERVEZ CES INSTRUCTIONS.**

# La machine à glaçons automatique.

Un réfrigérateur nouvellement installé peut prendre de 12 à 24 heures pour commencer à produire des glaçons.

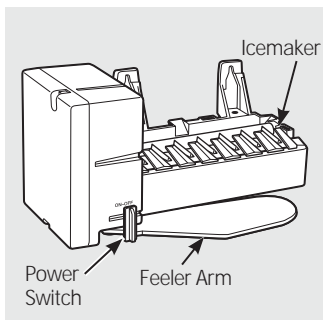

(Appearance may vary)

## Machine à glaçons automatique

La machine à glaçons produit sept glaçons par cycle, soit environ 100 à 130 glaçons par 24 heures, selon la température du compartiment congélation, la température de la pièce, le nombre de fois que la porte est ouverte et les autres conditions d'utilisation.

Si vous faites fonctionner le réfrigérateur avant de raccorder l'eau à la machine à glaçons, mettez le commutateur de marche en position **OFF** (arrêt).

Après avoir raccordé le réfrigérateur à l'alimentation d'eau, mettez le commutateur de marche en position **ON** (marche).

La machine à glaçons se remplit d'eau quand elle atteint le point de congélation. Un réfrigérateur nouvellement installé prend de 12 à 24 heures pour commencer à produire des glaçons.

Vous entendrez un bourdonnement chaque fois que la machine à glaçons se remplit d'eau.

Jetez les premiers lots de glaçons pour permettre à la conduite d'eau de se purger.

Assurez-vous que rien ne gêne la course du bras palpeur.

Quand le bac se remplit jusqu'au niveau du bras palpeur, la machine à glaçons s'arrête de produire des glaçons.

Il est normal de trouver des glaçons qui soient soudés ensemble.

Si vous n'utilisez pas souvent vos glaçons, les vieux glaçons deviennent opaques, prennent un mauvais goût et rétrécissent.

## Préparation à un départ de longue durée

Mettez le commutateur de marche de la machine à glaçons en position **OFF** (arrêt) et coupez l'alimentation d'eau du réfrigérateur.

Si la température risque de s'abaisser en dessous de la température de congélation, demandez à un technicien qualifié de purger votre système d'alimentation d'eau (sur certains modèles) pour empêcher toute inondation pouvant occasionner des dégâts sérieux.

## Vous devez mettre le commutateur de marche de la machine à glaçons en position **OFF** (arrêt)

- Quand le bac à glaçons est enlevé pendant plus d'une minute ou deux.
- Quand vous n'utilisez pas votre réfrigérateur pendant plusieurs jours.
- Quand l'alimentation d'eau est coupée pendant plusieurs heures.

## Bruits normaux que vous pouvez entendre

- Le robinet d'alimentation d'eau de la machine à glaçons émet un bourdonnement quand la machine à glaçons se remplit d'eau. Si le commutateur est en position **ON** (marche), un bourdonnement se fait entendre même si la machine n'a pas encore été branchée à l'alimentation d'eau. Si vous conservez le commutateur en position **ON** (marche) avant de brancher la machine à l'alimentation d'eau, vous risquez d'endommager votre machine. Pour éviter tout dégât, mettez le commutateur en position **OFF** (arrêt). Le bourdonnement s'arrêtera.
- Les glaçons qui tombent dans le bac et l'eau qui coule dans les tuyaux quand la machine à glaçons se remplit font un bruit normal.





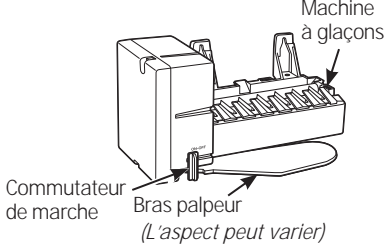
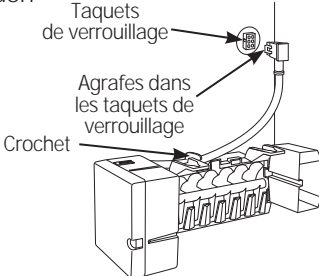
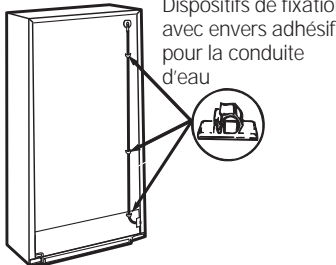
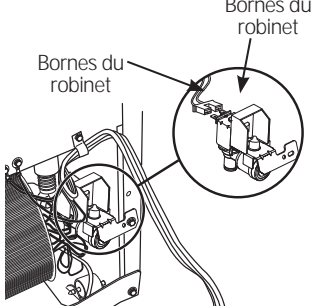

Liste de vérifications préventives  
Économisez votre temps et votre argent! Consultez le tableau suivante; vous éviterez peut-être d'appeler un réparateur.

Votre problème	Causes possibles	Solutions
<p>La machine à glaçons automatique ne fonctionne pas/ produit pas de glaçons</p>	<p>Le compartiment congélation est trop chaud.</p>	<ul style="list-style-type: none"> <li>Après avoir installé l'ensemble, attendez 24 heures que le réfrigérateur soit complètement refroidi. Quand le compartiment est froid, la machine à glaçons se met à produire des glaçons.</li> </ul>
	<p>La machine à glaçons n'est pas en marche.</p>	<ul style="list-style-type: none"> <li>Mettez le commutateur de marche en position <b>ON</b> (marche).</li> </ul> 
	<p>La machine à glaçons n'est pas bien branchée.</p>	<ul style="list-style-type: none"> <li>Veillez à ce que la fiche du cordon d'alimentation de la machine à glaçons est bien insérée dans la prise. Consultez <i>Branchement de la machine à glaçons</i>.</li> </ul> 
	<p>La conduite d'eau est coudée.</p>	<ul style="list-style-type: none"> <li>Assurez-vous que la conduite d'eau en matière plastique qui va du robinet à l'entrée de conduite d'eau de la machine ne soit pas coudée. Consultez <i>Branchement de la conduite d'eau</i>. Un coude dans la conduite d'eau réduit la circulation dans la conduite d'eau.</li> </ul> 
	<p>L'alimentation d'eau est fermée ou non branchée.</p>	<ul style="list-style-type: none"> <li>Après avoir installé l'ensemble, assurez-vous que l'alimentation d'eau de la maison au réfrigérateur soit bien ouverte.</li> </ul>
	<p>L'entassement des glaçons dans le bac à glaçons occasionne un arrêt de la machine à glaçons.</p>	<ul style="list-style-type: none"> <li>Égalisez les glaçons à la main.</li> </ul>
	<p>Le robinet d'eau n'est pas bien branché.</p>	<ul style="list-style-type: none"> <li>Assurez-vous que l'adaptateur du fil du robinet soit complètement branché dans le connecteur mâle et les contacts sur le robinet d'eau. Consultez <i>Attachement du robinet d'eau</i>.</li> </ul> 

# Avant d'appeler un réparateur...

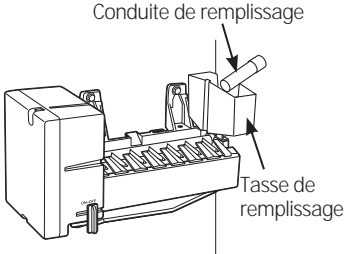
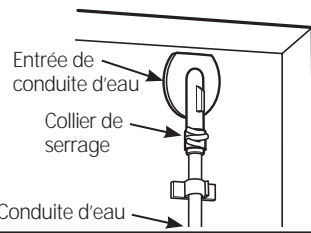

Liste de vérifications préventives  
Économisez votre temps et votre argent! Consultez le tableau suivante; vous éviterez peut-être d'appeler un réparateur.

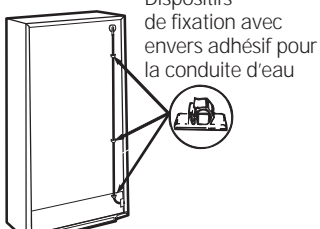
Votre problème	Causes possibles	Solutions
<p>L'eau fuit autour de la tasse de remplissage</p>	<p>Il y a de la mousse dans la tasse de remplissage résultant de l'installation de la conduite de remplissage.</p>	<ul style="list-style-type: none"> <li>Si vous avez installé la conduite de remplissage en la faisant glisser par l'arrière du réfrigérateur, vous pouvez avoir entraîné des morceaux de mousse en le poussant. Cette mousse gênera la circulation de l'eau dans la tasse de remplissage. Vérifiez la tasse et assurez-vous qu'il n'y ait pas de morceaux de mousse.</li> </ul> 
	<p>La conduite de remplissage ne repose pas bien dans la tasse de remplissage.</p>	<ul style="list-style-type: none"> <li>Vérifiez que la conduite de remplissage soit bien fincée dans l'ouverture de la tasse de remplissage. Consultez <i>Montez la machine à glaçons</i>.</li> </ul> 
<p>L'eau fuit derrière le réfrigérateur</p>	<p>L'alimentation d'eau de la maison n'est pas bien branchée au robinet d'eau.</p>	<ul style="list-style-type: none"> <li>Vérifiez que l'alimentation d'eau soit bien branchée au robinet d'eau. Consultez <i>Instructions pour l'installation de la conduite d'eau</i>.</li> </ul>
	<p>La conduite d'eau n'est pas bien branchée à l'entrée de conduite d'eau.</p>	<ul style="list-style-type: none"> <li>Vérifiez que la conduite d'eau en matière plastique qui va du robinet à l'entrée de conduite d'eau soit bien fixée par le collier de serrage. Consultez <i>Branchement de la conduite d'eau</i>.</li> </ul> 
<p>La formation de glaçons est lente/ Le compartiment congélateur n'est pas suffisamment froid</p>	<p>La porte est restée ouverte.</p>	<ul style="list-style-type: none"> <li>Vérifiez qu'un paquet de nourriture n'empêche pas une bonne fermeture de la porte.</li> </ul>
	<p>Le bouton de réglage de température est mis à une réglage trop basse.</p>	<ul style="list-style-type: none"> <li>Consultez <i>Bouton de réglage de température</i> dans le manuel d'utilisation du réfrigérateur.</li> </ul>
<p>Les glaçons sont trop petits/ La formation de glaçons est lente</p>	<p>Le robinet d'arrêt de l'eau qui relie le réfrigérateur à la canalisation d'alimentation d'eau peut être bouché.</p>	<ul style="list-style-type: none"> <li>Nous recommandons de percer un trou de 1/4 po dans la conduite d'eau pour brancher le robinet d'arrêt d'eau. Si vous ne percez pas un trou de 1/4 po, vous pouvez occasionner une réduction dans la production de glaçons ou dans la taille des glaçons produits. Voir <i>Installation de la conduite d'eau</i>.</li> </ul> 
	<p>La conduite d'eau est coudée.</p>	<ul style="list-style-type: none"> <li>Vérifiez que la conduite d'eau en matière plastique qui va du robinet à l'entrée de conduite d'eau ne soit pas coudée. Consultez <i>Branchement de la conduite d'eau</i>. Un coude réduira la circulation à la machine à glaçons.</li> </ul> 

<i>Votre problème</i>	<i>Causes possibles</i>	<i>Solutions</i>
<i>Les cubes de glace ne tombent pas dans le bac</i>	Le cordon de la machine à glaçons cause un désalignement de la machine/du bac.	<ul style="list-style-type: none"> <li>• S'assurer que le cordon électrique de la machine se trouve dans le crochet tel que décrit à l'étape 8 des Instructions d'installation.</li> </ul>
<i>Les glaçons ont une odeur ou un goût</i>	Le bac à glaçons doit être nettoyé.	<ul style="list-style-type: none"> <li>• Videz et lavez le bac à glaçons. Jetez les vieux glaçons.</li> </ul>
	Les aliments donnent de l'odeur ou du goût aux glaçons.	<ul style="list-style-type: none"> <li>• Emballez bien les aliments.</li> </ul>
	L'intérieur du réfrigérateur a besoin d'être nettoyé.	<ul style="list-style-type: none"> <li>• Consultez <i>Soins et nettoyage de votre réfrigérateur</i>, dans le manuel d'utilisation du réfrigérateur.</li> </ul>
<i>Il y a un bourdonnement fréquent</i>	C'est normal.	<ul style="list-style-type: none"> <li>• Pendant le fonctionnement normal du réfrigérateur, le robinet d'eau bourdonne quand la machine à glaçons se remplit d'eau.</li> </ul>

# Instructions d'installation

# IM-4D Trousse de machine à glaçons

*Vous avez des questions? Au Canada, appelez au numéro 1.800.561.3344 ou visitez notre site Web à l'adresse [electromenagersge.ca](http://electromenagersge.ca)*

## AVANT DE COMMENCER

Lisez ces instructions complètement et attentivement.

- **IMPORTANT** – Conservez ces instructions pour votre inspecteur local.
- **IMPORTANT** – Observez tous les codes et les ordonnances en vigueur.
- **Note à l'installateur** – Assurez-vous de laisser ces instructions au consommateur.
- **Note au consommateur** – Conservez ces instructions pour références futures.
- **Niveau de compétence** – L'installation de cet appareil électroménager nécessite des compétences mécaniques et électriques de base.
- **Durée requise pour l'installation** – 20–60 minutes
- L'installateur est responsable d'une bonne installation.
- Toute panne de l'appareil due à une mauvaise installation est exclue de la garantie.

## REPLACEZ-VOUS UNE MACHINE À GLAÇONS EXISTANTE PAR CETTE TROUSSE?

Il est important que vous utilisiez le robinet d'eau et le tube de remplissage fournis avec cet ensemble, même si votre réfrigérateur est déjà équipé de ces articles.

Le vieux robinet peut occasionner une alimentation d'eau insuffisante pour un bon remplissage de la machine à glaçons et cela risque de provoquer des dommages.

## DOMMAGES – EXPÉDITION/INSTALLATION

- **Si votre appareil a été endommagé pendant son expédition**, renvoyez-le au magasin où vous l'avez acheté. Il le réparera ou le remplacera.
- **Si c'est le client qui a endommagé votre appareil**, il est responsable de sa réparation ou de son remplacement.
- **Si c'est l'installateur (autre que le client) qui a endommagé l'appareil**, c'est l'accord qui lie l'installateur au client qui détermine celui qui est responsable de la réparation ou du remplacement.

# Instructions d'installation

## CONTENU DE LA TROUSSE IM-4D

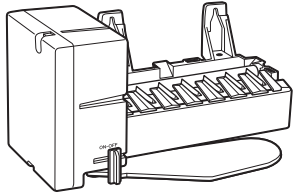

- ① Machine à glaçons  
(L'aspect peut varier)



- ② Manuel du propriétaire et  
instructions d'installation

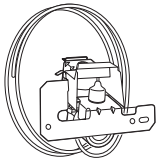

- ③ Ensemble de robinet  
et de conduite d'eau



- ④ Dispositifs de fixation de  
conduite d'eau avec envers  
adhésif, pour attacher  
la conduite d'eau en matière  
plastique (4)



- ⑤ Vis à tête hexagonale pour  
collier de serrage de conduite  
d'eau (3/4 po)\*



- ⑥ Collier de serrage  
de conduite d'eau (collier  
de serrage), pour  
la conduite d'alimentation  
d'eau de la maison



- ⑦ Étiquette de garantie

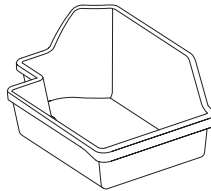

- ⑧ Bac de glaçons



- ⑨ Vis à tête hexagonale,  
pour attacher le robinet  
d'eau (3/8 po)\*



- ⑩ Vis à tête  
Phillips, pour monter  
la machine à glaçons (2)  
(7/8 po)\*

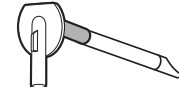

- ⑪ Tube de remplissage court  
(~8 po)

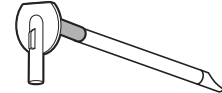

- ⑫ Tube de remplissage long  
(~9 po)

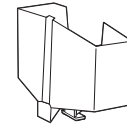

- ⑬ Récipient de  
remplissage  
de la machine à  
glaçons (montage  
de côté)



- ⑭ Collier de serrage



- ⑮ Vis à tête hexagonale  
(2) pour le couvercle  
d'entrée de conduite  
d'eau (5/8 po)\*

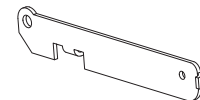

- ⑯ Rallonge de support



- ⑰ Vis à tête hexagonale,  
pour rallonge de support  
(1) (1/4 po)\*

\*NOTE : La longueur de vis est celle de sa partie filetée, sans inclure la tête.

# Instructions d'installation

## INSTRUCTIONS D'INSTALLATION DE LA MACHINE À GLAÇONS

**U** **V** OU **W**

### AVANT DE COMMENCER

Lisez soigneusement chaque étape avant de commencer.

-  **AVERTISSEMENT** Pour éliminer le risque de choc électrique ou de blessure durant l'installation, vous devez d'abord débrancher le réfrigérateur avant de procéder. L'omission de suivre ces instructions pose un risque de choc électrique.



### OUTILS NÉCESSAIRES



Tournevis à lame plate et Phillips



Pinces



Couteau aiguisé

### 1 SÉLECTIONNEZ LE TUBE DE REMPLISSAGE POUR VOTRE RÉFRIGÉRATEUR

Quel tube devez-vous utiliser?

Une étiquette à l'arrière du réfrigérateur vous indique lequel utiliser : **T** **U** **V** ou **W**

Le tube de remplissage à utiliser dépend du modèle et de la taille de votre réfrigérateur.

Pour la lettre **T**, allez à la page 33 et suivez les instructions qui y sont énumérées.

Pour la lettre **U** :

Utilisez le tube de remplissage long no 12 et coupez 1/2 po de longueur depuis le bout du tube. Vous obtiendrez ainsi la longueur de tube appropriée pour votre modèle. Le débit d'eau sera optimal pour remplir le récipient et la machine à glaçons. Cela empêchera aussi le tube de geler avec l'eau et la glace.

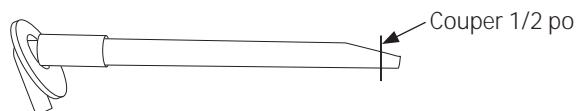

Pour la lettre **V** :

Il est important d'utiliser le tube de remplissage approprié puisque la longueur est essentielle pour le bon fonctionnement de la machine. Il est aussi primordial de prévenir toute fuite du tube dans le congélateur.

- Ouvrez la porte du compartiment réfrigérateur et repérez l'étiquette dans le coin supérieur gauche du compartiment.
- Repérez le numéro de modèle en gras qui figure sous MODEL NO.
- Faites correspondre les deux chiffres du numéro de modèle avec le numéro du tube dans le tableau ci-dessous. NOTE : Le numéro souhaité commence au quatrième caractère.

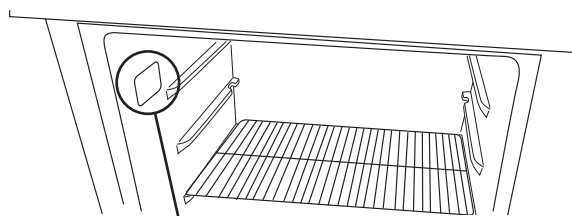

Numéro de modèle

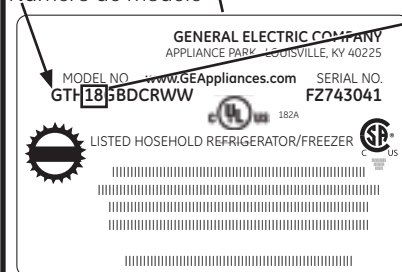

Numéro de modèle	Tube de remplissage
12	# 12
15	# 11
16	# 11
18	# 12
21	# 12

Pour la lettre **W** :

Utilisez le tube de remplissage long no 11 et coupez 1 po de longueur depuis le bout du tube. Vous obtiendrez ainsi la longueur de tube appropriée pour votre modèle, le débit d'eau sera optimal pour remplir le récipient et la machine à glaçons et cela empêchera aussi le tube de geler avec l'eau et la glace.

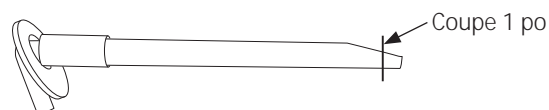

### 2 DEPLACEZ L'ÉTAGÈRE DU CONGÉLATEUR

Assurez-vous que l'étagère du congélateur soit en la position la plus bas..

# Instructions d'installation

## 3 ENLEVEZ LE RECOUVREMENT DE LA SORTIE D'EAU

Décolliez le recouvrement de la sortie d'eau.

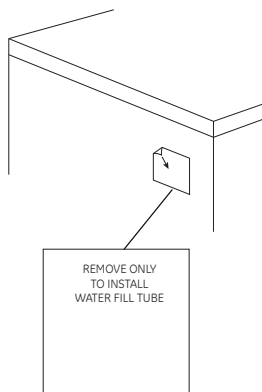

## 4 INSTALLEZ LE TUBE DE REMPLISSAGE

Allez à l'arrière du réfrigérateur. Du côté réfrigérateur du tube de remplissage (11 ou 12 selon le modèle) se trouve un dos adhésif. Retirez ce dos et glissez le tube dans le trou près du haut de l'arrière du réfrigérateur. Pressez fermement sur le tube pour le fixer au réfrigérateur.

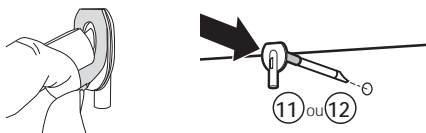

## 5 PRÉPAREZ VOTRE INSTALLATION

Dans le compartiment du congélation, desserrez les deux vis de montage (B), sans les dévisser complètement. Il se peut que les vis soient déjà posées sur votre modèle; sinon, retirez les deux bouchons et posez deux vis à tête étoilée (10). Les vis doivent sortir d'environ 13 mm (1/2 po) de la paroi du compartiment congélation.

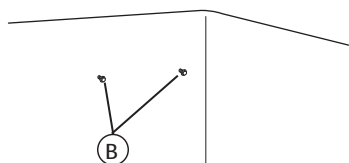

## 6 METTEZ LE COMMUTATEUR DE MARCHE EN POSITION OFF (arrêt)

Mettez le **commutateur de marche de la machine à glaçons** en position **OFF** (arrêt). Laissez le commutateur de marche en position **OFF** (arrêt) tant que vous n'avez pas branché le réfrigérateur à l'alimentation d'eau, pour éviter toute mise en marche prématurée.

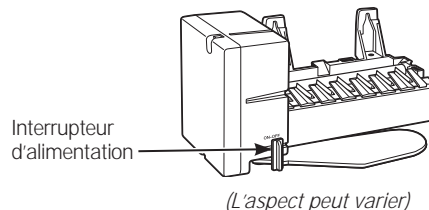

## 7 INSTALLEZ LE RÉCIPIENT DE REMPLISSAGE DE LA MACHINE À GLAÇONS

Pour les lettres **U** et **V** :

Installez le **réceptacle de remplissage de la machine à glaçons** (montage de côté) (13) dans la machine à glaçons comme l'indique la figure.

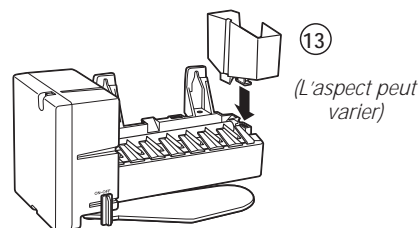

Pour la lettre **W** :

Posez le réceptacle de remplissage de la machine à glaçons fournie avec votre réfrigérateur tel qu'illustré. Si le réceptacle ne convient pas, composez le 1.800.626.2002 et commandez la pièce WR29X10074. Si le réceptacle de remplissage approprié n'est pas posé dans votre machine à glaçons, l'eau risque de s'écouler dans le congélateur plutôt que dans la machine.

## 8 BRANCHEZ LA MACHINE À GLAÇONS

En tenant la machine à glaçons en place, insérez la **fiche de cordon d'alimentation électrique de la machine à glaçons** dans la prise située sur la paroi de côté, en vous assurant de mettre les bonnes broches dans les bons trous. Pressez fort la fiche dans la prise. Fixez la fiche en place en agrafant les dispositifs de retenue des deux côtés de la fiche. Assurez-vous que les dispositifs de retenue soient fixés en place. Assurez-vous que le cordon d'alimentation soit toujours sur le crochet de la machine à glaçons.

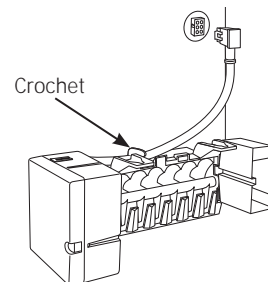

# Instructions d'installation

## INSTRUCTIONS D'INSTALLATION DE LA MACHINE À GLAÇONS

### 9 MONTEZ LA MACHINE À GLAÇONS

- Soulevez la machine à glaçons de façon que le tube de remplissage (11 ou 12 selon le modèle) s'ajuste dans l'ouverture du récipient de remplissage (D). Accrochez la machine à glaçons aux **deux vis de montage** (B).

Assurez-vous bien que :

- Le **cordon d'alimentation électrique** soit toujours bien fixé à la prise.
- Le tube de remplissage (11 ou 12 selon le modèle) se prolonge dans l'ouverture du récipient à l'arrière de la machine à glaçons. (vérifiez à l'arrière du réfrigérateur que la conduite d'alimentation d'eau n'ait pas été poussée à l'extérieur du réfrigérateur).
- Les vis de montage de la machine à glaçons sont situées dans la position supérieure des fentes de montage du support de la machine.
- La machine à glaçons est bien horizontale.
- L'interrupteur de la machine à glaçons est à la position OFF (arrêt).

**SERREZ ALORS FORT LES VIS DE MONTAGE DE LA MACHINE À GLAÇONS.**

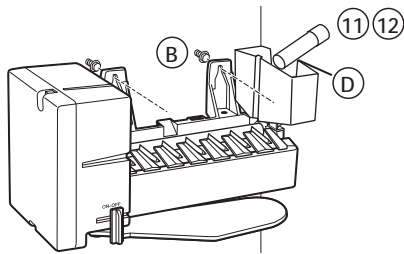

### 11 COLLEZ L'ÉTIQUETTE DE GARANTIE

Vous trouverez dans cette trousse une **étiquette** (7), sur laquelle vous devez noter la date de l'installation, à des fins de garantie. Collez-la à l'arrière du réfrigérateur.

### 12 CONSERVEZ CE MANUEL

La garantie de la machine à glaçons est imprimée sur ce Manuel. Conservez ce Manuel avec votre Manuel du propriétaire du réfrigérateur.

Vous avez maintenant terminé d'installer votre machine à glaçons à l'intérieur de votre compartiment congélation. Passez à la section *L'ensemble de robinet d'eau*.

### 10 INSTALLEZ LE BAC À GLAÇONS

Mettez le **bac à glaçons** (8) sous la machine à glaçons.

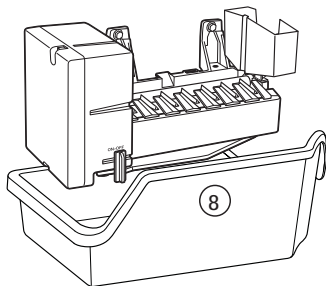



# Instructions d'installation

## INSTRUCTIONS D'INSTALLATION DE LA MACHINE À GLAÇONS T

### AVANT DE COMMENCER

Lisez soigneusement chaque étape avant de commencer.

- AVERTISSEMENT** Pour éliminer le risque de choc électrique ou de blessure durant l'installation, vous devez d'abord débrancher le réfrigérateur avant de procéder. L'omission de suivre ces instructions peut poser un risque de choc électrique.



### OUTILS NÉCESSAIRES



Tournevis à lame plate et Phillips



Pinces

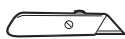

Couteau aiguisé

### 1 PRÉPAREZ L'INSTALLATION

- Enlevez le panier de rangement (certains modèles) en le tirant à la position d'arrêt puis le soulevant pour le sortir.

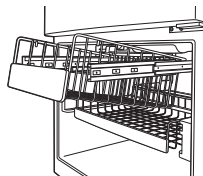

**Note:** Une fois le panier retiré, repoussez les bras d'extension dans le compartiment congélateur.

- Enlevez l'étagère du refroidisseur (certains modèles) en le tirant en ligne droite.

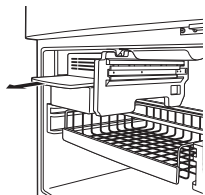

- Enlevez le support d'étagère vertical central (certains modèles) en le soulevant et pivotant sa partie inférieure vers la droite.

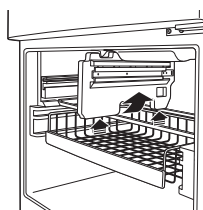

- À l'intérieur du congélateur, retirez les deux petits bouchons blancs (certains modèles) de la paroi latérale. (Si des vis sont présentes au lieu de bouchons, laissez-les en place.)

Retirez les bouchons de la paroi latérale ou laissez les vis en place

- Retirez le gros bouchon blanc de la paroi arrière du congélateur.



- Retirez le recouvrement de la sortie d'eau à l'aide d'un tournevis à lame plate.



### 2 METTEZ LE COMMUTATEUR DE MARCHE EN POSITION OFF (arrêt)

Mettez le commutateur de marche de la machine à glaçons en position **OFF** (arrêt). Laissez le commutateur de marche en position **OFF** (arrêt) tant que vous n'avez pas branché le réfrigérateur à l'alimentation d'eau, pour éviter toute mise en marche prématurée.

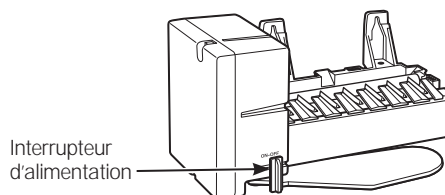

Interrupteur d'alimentation

(L'aspect peut varier)

### 3 POSEZ LES VIS DE MONTAGE

- Sautez l'étape 4 si les vis sont déjà en place dans la paroi latérale du congélateur.
- Vissez deux vis autotaraudeuses à tête étoilée (10) (fournies avec l'ensemble) dans la paroi latérale. Les têtes des vis doivent dépasser d'environ 1/2 po (13 mm) de la paroi latérale.

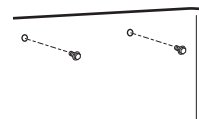

### 4 POSEZ LE RÉCIPIENT DE REMPLISSAGE DE LA MACHINE À GLAÇONS

Posez le récipient de remplissage (montage sur extrémité) fourni avec l'appareil sur la machine à glaçons tel qu'illustré. Si le récipient ne convient pas, composez le 1.800.626.2002 et commandez la pièce WR29X10092.

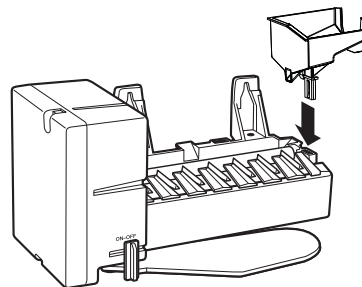

# Instructions d'installation

## INSTRUCTIONS D'INSTALLATION DE LA MACHINE À GLAÇONS T

### 5 BRANCHEZ LA MACHINE À GLAÇONS

En tenant la machine en place, insérez la fiche de son cordon d'alimentation dans la prise sur la paroi latérale, en vous assurant que les broches s'insèrent dans les bons orifices. Poussez fermement la fiche dans la prise. Verrouillez la fiche en place en encliquetant les languettes de retenue de chaque côté de la fiche. Assurez-vous que les languettes s'encliquettent en place et que le cordon d'alimentation se trouve toujours sur le crochet à l'arrière de la machine.

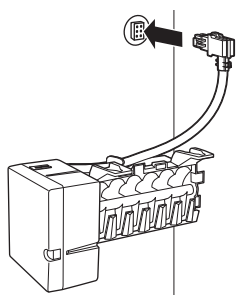

### 6 MONTEZ LA MACHINE À GLAÇONS

- Soulevez la machine à glaçons de façon que le tube de remplissage déjà posé dans le réfrigérateur s'ajuste dans l'ouverture du récipient de remplissage. Accrochez la machine à glaçons sur les deux vis de montage dans la paroi latérale.

**Assurez-vous que :**

- le cordon d'alimentation est toujours bien engagé dans la prise;
- le tube de remplissage se prolonge dans l'ouverture du récipient à l'arrière de la machine (vérifiez l'arrière du réfrigérateur pour vous assurer que le tube n'a pas été expulsé);
- les vis de montage de la machine sont situées dans la position la plus haute des fentes de montage du support de la machine;
- la machine à glaçons est de niveau;
- l'interrupteur d'alimentation de la machine est à la position OFF (arrêt).

**SERREZ ENSUITE FERMEMENT LES VIS DE MONTAGE DE LA MACHINE À GLAÇONS.**

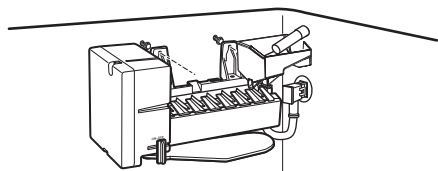

### 7 REPOSEZ LE SUPPORT D'ÉTAGÈRE, LE BAC, L'ÉTAGÈRE ET LE PANIER

Remplacez le support d'étagère vertical central, le bac à glaçons, l'étagère du refroidisseur et le panier de rangement en inversant la procédure de l'étape 1.

### 8 FIXEZ L'ÉTIQUETTE DE GARANTIE

Une étiquette (7) est fournie avec l'ensemble pour enregistrer la date d'installation à des fins de garantie. Fixez-la à l'arrière du réfrigérateur.

### 9 CONSERVEZ CE MANUEL

La garantie de la machine à glaçons est imprimée dans ce manuel. Conservez ce manuel avec le manuel d'utilisation de votre réfrigérateur.

L'installation de la machine à glaçons à l'intérieur du congélateur est maintenant terminée. Poursuivez avec la section relative au montage du robinet d'eau de la page 37.

# Instructions d'installation

## INSTRUCTIONS D'INSTALLATION DE L'ENSEMBLE DE ROBINET D'EAU

**U** **V** OU **W**

Ces instructions sont-elles appropriées pour votre modèle? Suivez les instructions d'installation figurant sur l'étiquette à l'arrière de votre réfrigérateur — **U****V** ou **W**. Pour la lettre **T**, allez à la page 37 pour des instructions.

### AVANT DE COMMENCER

Lisez soigneusement chaque étape avant de commencer.

-  **AVERTISSEMENT** Pour éliminer le risque de choc électrique ou de blessure durant l'installation, vous devez d'abord débrancher le réfrigérateur avant de procéder. L'omission de suivre ces instructions pose un risque de choc électrique.



### OUTILS NÉCESSAIRES



Tournevis à lame plate et Phillips



Pinces



Couteau aiguisé



Tourne-écrous de 5/16 po et de 1/4 po

### 1 ENLEVEZ LE COUVERCLE

Enlevez le couvercle du compartiment du compresseur. Pour y arriver, vous devrez enlever les vis qui fixent le couvercle à l'arrière de l'armoire du réfrigérateur.

Assurez-vous de conserver les vis, car vous devrez remettre en place le couvercle pour assurer le bon fonctionnement de votre réfrigérateur.

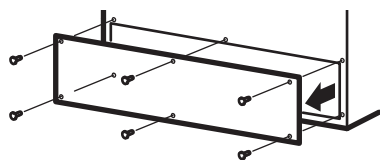

### 2 FIXEZ LE ROBINET D'EAU

- Trouvez la prise du connecteur femelle. Branchez le **connecteur femelle (C)** aux **contacts mâles du robinet d'eau (3)**. Les fils correspondent indifféremment à l'un ou l'autre contact.

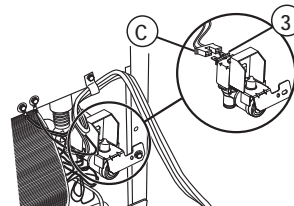

- Fixez le robinet d'eau à l'armoire de réfrigérateur en vissant la **vis à tête hexagonale (9)** de la trousse dans le trou du pied de l'armoire du réfrigérateur.

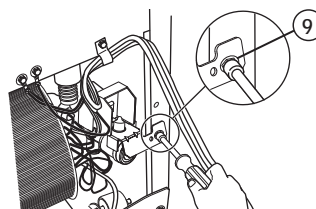

### 3 BRANCHEZ LA CONDUITE D'EAU À L'ENTRÉE DE CONDUITE

- À l'aide d'une pince, pressez les bouts du collier de serrage (14) (fourni avec l'ensemble) et glissez le collier sur le tube de remplissage, situé dans le coin supérieur droit du réfrigérateur.
- Tout en pressant le collier de serrage, insérez l'extrémité libre de la conduite d'eau (3) dans le tube de remplissage aussi loin que possible.
- Faites ensuite glisser le collier de serrage vers le bas pour bien mettre en place la conduite d'eau.
- À l'aide de l'un des **dispositifs de fixation avec envers adhésif (4)**, fixez la conduite d'eau à l'arrière du réfrigérateur à environ 12 mm (1/2 po) en dessous de l'entrée.
- Si la conduite d'eau n'est pas poussée aussi loin que possible ou si le collier de serrage n'est pas en place sur le tube de remplissage, des fuites peuvent se produire.

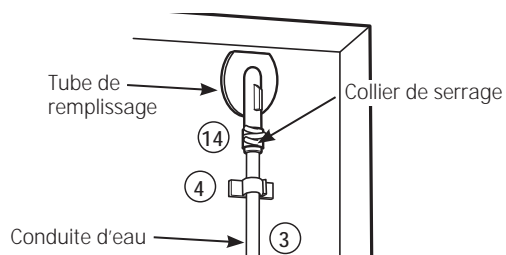

# Instructions d'installation

## INSTRUCTIONS D'INSTALLATION DE L'ENSEMBLE DE ROBINET D'EAU

### 4 MONTEZ LE COLLIER DE SERRAGE DE LA CONDUITE D'EAU

- Fixez le **collier de serrage de la conduite d'eau en métal** (6) au réfrigérateur. Vissez la **vis** (5) de la trousse, en la faisant passer à travers le **collier de serrage** (6), au niveau du petit orifice à l'arrière de la carrosserie.
- Vous devez utiliser ce collier de serrage en métal sur la conduite d'eau de la maison (consultez Instructions d'installation de la conduite d'eau). Vous ne pouvez pas l'utiliser sur la conduite allant du robinet d'eau jusqu'à l'entrée.

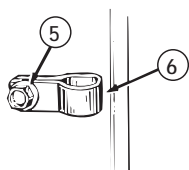

Petit orifice pour l'installation du collier de serrage de la conduite d'eau

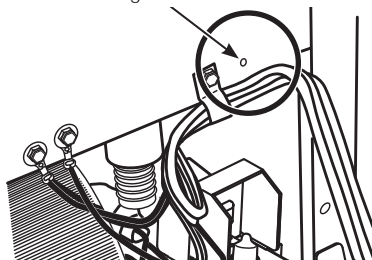

### 5 PLACEZ LA CONDUITE D'EAU ET FIXEZ-LA AU RÉFRIGÉRATEUR

- Placez la conduite d'eau en matière plastique le long de l'arrière du réfrigérateur avec les **dispositifs de fixation avec envers adhésif** (4), en espaçant les dispositifs de fixation comme l'indique la figure pour empêcher la conduite d'être lâche.

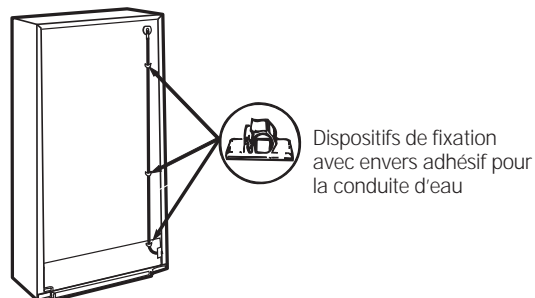

Dispositifs de fixation avec envers adhésif pour la conduite d'eau

### 6 UNE FOIS LE ROBINET D'EAU INSTALLÉ

Consultez *Instructions d'installation de la conduite d'eau* pour brancher à l'alimentation d'eau de la maison. Après avoir terminé de brancher la conduite d'eau, mettez le commutateur de marche de la machine à glaçons en position **ON** (marche).

*Le cycle de formation des glaçons ne commence que lorsque la machine à glaçons et le compartiment congélation atteignent leur température de fonctionnement. La formation de glaçons commence alors automatiquement.*

### 7 RÉINSTALLEZ LE COUVERCLE

Réinstallez le couvercle d'accès du compartiment du compresseur. Vous devez utiliser les vis enlevées précédemment pour fixer le couvercle à l'arrière de la carrosserie du réfrigérateur. La remise en place du couvercle est essentielle au bon fonctionnement du réfrigérateur.

# Instructions d'installation

## INSTRUCTIONS D'INSTALLATION DE L'ENSEMBLE DE ROBINET D'EAU T

### AVANT DE COMMENCER

Lisez soigneusement chaque étape avant de commencer.

- AVERTISSEMENT** Réinstallez le couvercle d'accès du compartiment du compresseur. Vous devez utiliser les vis enlevées précédemment pour fixer le couvercle à l'arrière de la carrosserie du réfrigérateur. La remise en place du couvercle est essentielle au bon fonctionnement du réfrigérateur.



### OUTILS NÉCESSAIRES



Tournevis à lame plate et Phillips



Pincés

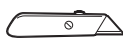

Couteau aiguisé



Tourne-écrous de 5/16 po et de 1/4 po

### 1 ENLEVEZ LE COUVERCLE

Utilisez un tournevis à douille 5/16 po ou une clé réglable pour enlever le couvercle d'accès du compartiment du compresseur. Il faut enlever les six vis qui fixent le couvercle à l'arrière de la carrosserie du réfrigérateur.

Assurez-vous de conserver les vis, car vous devrez remettre en place le couvercle pour assurer le bon fonctionnement de votre réfrigérateur.

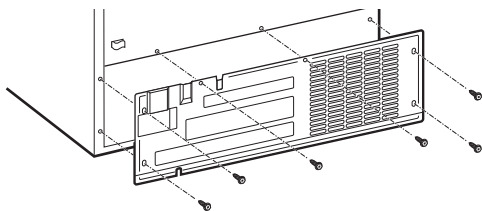

### 2 TUBULURE D'EAU EN PLASTIQUE

- Pour enlever la conduite d'eau du robinet (3) de cet ensemble, retirez le tube de l'attache, poussez sur le bas du raccord à connexion rapide du robinet, dégagez le tube puis tirez-le pour le sortir du robinet.

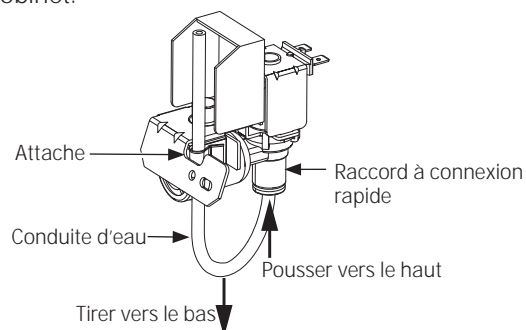

- Utilisez la conduite d'eau provenant de l'ensemble de tube de remplissage fourni avec le réfrigérateur. La conduite d'eau est fixée au tube de remplissage qui est déjà posé dans le réfrigérateur. Enlevez le bouchon au bout de la conduite d'eau. Acheminez la conduite d'eau à travers l'attache sur le robinet et poussez-la dans le raccord à connexion rapide du robinet. La ligne blanche sera à peine visible si elle est engagée correctement.

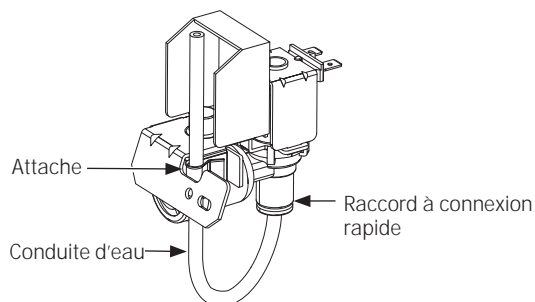

### 3 FIXEZ LA RALLONGE DE SUPPORT SUR LE ROBINET D'EAU

Utilisez un tournevis à douille 1/4 po pour fixer la rallonge de support (16) sur le support du robinet d'eau à l'aide d'une vis (17).

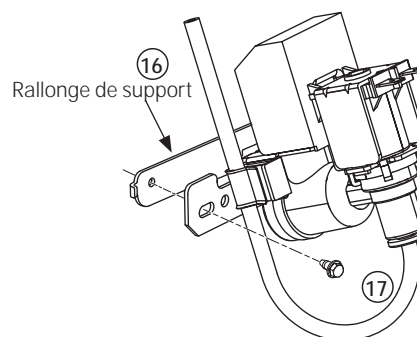

# Instructions d'installation

## INSTRUCTIONS D'INSTALLATION DE L'ENSEMBLE DE ROBINET D'EAU T

### 4 FIXEZ LE ROBINET D'EAU AU COMPARTIMENT MACHINE

- Repérez la fiche du connecteur femelle. Branchez le connecteur femelle dans les bornes mâles du robinet d'eau. N'importe quel fil peut se brancher sur n'importe quelle borne.

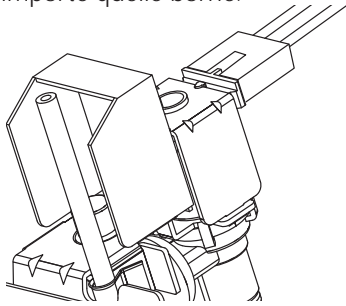

- Fixez le robinet d'eau dans la carrosserie en vissant la vis à tête hexagonale (9) (fournie avec l'ensemble) dans le trou de la rallonge de support puis dans le trou de la carrosserie.

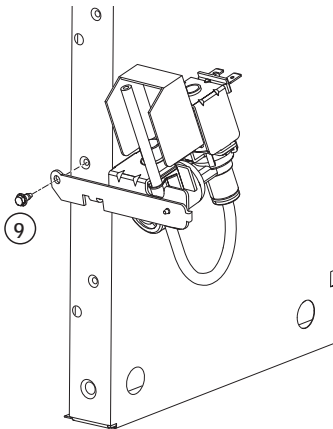

### 5 MONTEZ LE COLLIER DE SERRAGE DE LA CONDUITE D'EAU

- Fixez le collier de serrage de la conduite d'eau (6) (réducteur de tension) (fourni avec l'ensemble) sur le réfrigérateur. Collier directement aligné sur le robinet d'eau, vissez la vis (5) (fournie avec l'ensemble) dans le collier au niveau de l'orifice à l'arrière de la carrosserie.

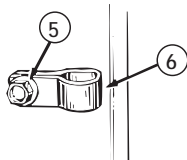

- Vous devez utiliser ce collier de serrage en métal sur la conduite d'eau de la maison (consultez Instructions d'installation de la conduite d'eau). Vous ne pouvez pas l'utiliser sur la conduite allant du robinet d'eau jusqu'à l'entrée.

### 6 ACHEMINEZ ET FIXEZ LA CONDUITE D'EAU EN PLASTIQUE

Fixez la conduite d'eau en plastique à l'arrière de la carrosserie à l'aide des attaches à dos adhésif (4).

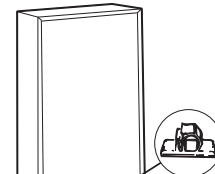

Attache à dos adhésif pour conduite d'eau en plastique

### 7 UNE FOIS LE ROBINET D'EAU INSTALLÉ

Consultez *Instructions d'installation de la conduite d'eau* pour brancher à l'alimentation d'eau de la maison. Après avoir terminé de brancher la conduite d'eau, mettez le commutateur de marche de la machine à glaçons en position **ON** (marche).

*Le cycle de formation des glaçons ne commence que lorsque la machine à glaçons et le compartiment congélation atteignent leur température de fonctionnement. La formation de glaçons commence alors automatiquement.*

### 8 RÉINSTALLEZ LE COUVERCLE

Réinstallez le couvercle d'accès du compartiment du compresseur. Vous devez utiliser les vis enlevées précédemment pour fixer le couvercle à l'arrière de la carrosserie du réfrigérateur. La remise en place du couvercle est essentielle au bon fonctionnement du réfrigérateur.

# Instructions d'installation

## INSTALLATION DE LA CONDUITE D'EAU

### AVANT DE COMMENCER

Nous recommandons les trousse d'alimentation d'eau en cuivre WX8X2, WX8X3, WX8X4, selon le montant de conduite dont vous avez besoin. Nous approuvons les conduites d'eau en matière plastique SmartConnect™ Refrigerator Tubing (WX08X10002, WX08X10006, WX08X10015 et WX08X10025).

Si vous installez un système d'eau GE Appliances Reverse Osmosis dans votre réfrigérateur, la seule installation approuvée est celle de la trousse GE Appliances RVKIT. Pour les autres systèmes d'osmose de l'eau, suivez les recommandations du fabricant.

Si le réfrigérateur est alimenté en eau à partir d'un système de filtration d'eau par osmose inversée, et si le réfrigérateur comporte également un filtre à eau, utiliser le bouchon du circuit de dérivation du filtre du réfrigérateur. Si la cartouche de filtration d'eau du réfrigérateur est utilisée en conjonction avec le système de filtration par osmose inversée, on peut observer une réduction du débit d'eau au point de puisage, et la production de cubes de glace creux.

Cette installation de conduite d'eau n'est pas garantie par le fabricant de réfrigérateur ou de machine à glaçons. Suivez soigneusement ces instructions pour minimiser le risque de dommages onéreux d'inondation.

Les coups de bélier (eau qui donne des coups dans les tuyaux) dans la tuyauterie de la maison peuvent occasionner des dommages aux pièces de votre réfrigérateur, ainsi que des fuites ou des inondations. Appelez un plombier certifié pour corriger les coups de bélier avant d'installer la conduite d'eau de votre réfrigérateur.

Pour prévenir toute brûlure et tout dommage à votre réfrigérateur, ne branchez jamais la conduite d'eau à une canalisation d'eau chaude.

Si vous utilisez votre réfrigérateur avant de brancher la conduite d'eau, assurez-vous de laisser le commutateur de la machine à glaçon en position OFF (arrêt).

N'installez jamais les tuyaux de la machine à glaçons dans des endroits où la température risque de descendre en dessous du point de congélation.

Si vous utilisez un outil électrique (comme une perceuse électrique) pendant l'installation, assurez-vous que l'isolement ou le câblage de cet outil empêche tout danger de secousse électrique.

Vous devez procéder à toutes vos installations conformément aux exigences de votre code local de plomberie.

**⚠ AVERTISSEMENT** Branchez l'appareil à une alimentation d'eau potable seulement.

### CE DONT VOUS AUREZ BESOIN

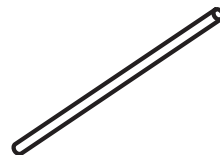

- **Tuyaux en cuivre ou trousse SmartConnect™ Refrigerator Tubing**, diamètre extérieur de 1/4 po pour brancher le réfrigérateur à l'alimentation d'eau. Si vous utilisez un tuyau en cuivre, assurez-vous que les deux extrémités du tuyau soient coupées bien droit.

Pour trouver la longueur de tuyau dont vous aurez besoin : mesurez la distance qui va du robinet d'eau situé derrière le réfrigérateur jusqu'au tuyau d'alimentation d'eau. Ajoutez 2,44 m (8 pi). Assurez-vous qu'il y ait assez de tuyau en trop (environ 2,44 m [8 pi] enroulés trois fois en cercles d'environ 25 cm [10 po] de diamètre) pour vous permettre de décoller le réfrigérateur du mur après l'installation.

Les trousse SmartConnect™ Refrigerator Tubing sont disponibles dans les dimensions suivantes :

0,6 m (2 pi)	– WX08X10002
1,8 m (8 pi)	– WX08X10006
4,6 m (15 pi)	– WX08X10015
7,6 m (25 pi)	– WX08X10025

Assurez-vous que votre trousse ait au moins 2,4 m (8 pi) comme indiqué ci-dessus.

**NOTE :** Les seuls tuyaux en matière plastique approuvés par GE Appliances sont ceux qui sont fournis dans les trousse SmartConnect™ Refrigerator Tubing. N'utilisez jamais un autre tuyau en matière plastique, car le tuyau d'alimentation d'eau est tout le temps sous pression. Certaines catégories de tuyaux en matière plastique peuvent devenir cassants avec l'âge et peuvent se fendre, en occasionnant des dommages d'inondation dans votre maison.

- **Vous pouvez acheter une trousse d'alimentation d'eau GE Appliances** (contenant un tuyau, un robinet d'arrêt et les joints énumérés ci-dessous) chez votre distributeur local ou en le commandant au service de pièces et accessoires, au 800.626.2002.
- **Une alimentation d'eau froide.** Pour les modèles sans filtre à eau, l'eau doit avoir une pression de 1,4 à 8,2 bars (20 à 120 p.s.i.). Pour les modèles avec filtre à eau, l'eau doit avoir une pression de 2,8 à 8,2 bars (40 à 120 p.s.i.).

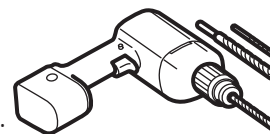

- Une perceuse électrique.
- Une clé de 1/2 po ou une clé anglaise.
- Un tournevis à lame plate et un tournevis Phillips.

# Instructions d'installation

## INSTALLATION DE LA CONDUITE D'EAU (SUITE)

### CE DONT VOUS AUREZ BESOIN (SUITE)

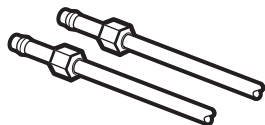

- Deux écrous à compression d'un diamètre extérieur de 6 mm (1/4 po) et deux bagues (manchons)—pour brancher le tuyau en cuivre au robinet d'arrêt et au robinet d'eau du réfrigérateur.

#### OU BIEN

- Si vous utilisez une trousse SmartConnect™ Refrigerator Tubing, les garnitures nécessaires sont déjà montées au tuyau.

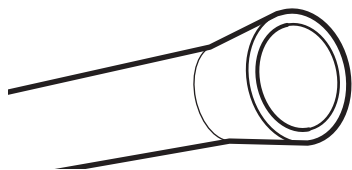

- Si votre canalisation d'eau actuelle a un raccord évasé à une extrémité, vous aurez besoin d'un **adaptateur** (que vous trouverez dans votre magasin de matériel de plomberie) pour brancher le tuyau d'eau au réfrigérateur, **OU BIEN** vous pouvez couper le raccord évasé à l'aide d'un **coupe-tube**, puis utiliser un raccord à compression. Ne coupez jamais l'extrémité finie d'un tuyau de la trousse SmartConnect™ Refrigerator Tubing.

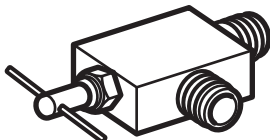

- Un **robinet d'arrêt** pour brancher le tuyau d'eau froide. Le robinet d'arrêt doit avoir une entrée d'eau avec un diamètre intérieur minimal de 5/32 po au point de jonction avec **LA CONDUITE D'EAU FROIDE**. Des robinets d'arrêt à étrier sont souvent inclus dans les trousse d'alimentation d'eau. Avant d'acheter, assurez-vous que le robinet à étrier se conforme à vos codes de plomberie locaux.

Installez le robinet d'arrêt sur la canalisation d'eau potable la plus fréquemment utilisée.

### 1 FERMEZ L'ALIMENTATION PRINCIPALE D'EAU

Ouvrez le robinet le plus proche suffisamment longtemps pour purger le tuyau.

### 2 CHOISISSEZ L'EMPLACEMENT DU ROBINET

Percez un trou de 1/4 po dans le tuyau d'eau, à l'aide d'un foret dur. Enlevez toute barbare due au perçage du trou dans le tuyau. **Faites attention de ne pas laisser de l'eau couler dans votre perceuse électrique.** Si vous ne percez pas un trou de 1/4 po, vous obtiendrez une alimentation d'eau réduite et des glaçons plus petits.

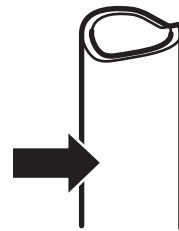

### 3 PERCEZ UN TROU POUR LE ROBINET

Percez un trou de 1/4 po dans le tuyau d'eau, à l'aide d'un foret dur. Enlevez toute barbare due au perçage du trou dans le tuyau. **Faites attention de ne pas laisser de l'eau couler dans votre perceuse électrique.** Si vous ne percez pas un trou de 1/4 po, vous obtiendrez une alimentation d'eau réduite et des glaçons plus petits.

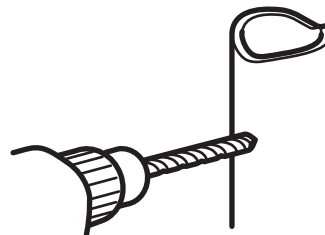

### 4 FIXEZ LE ROBINET D'ARRÊT

Fixez le robinet d'arrêt au tuyau d'eau froide à l'aide du collier de serrage.

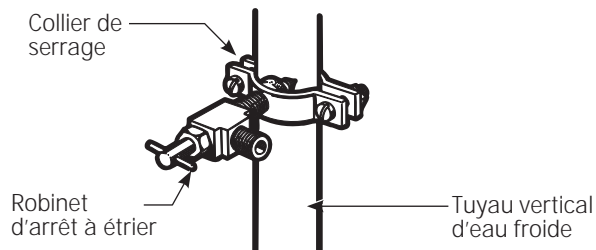

**NOTE :** Vous devez vous conformer aux Codes de plomberie 248CMR du Commonwealth of Massachusetts. Les robinets d'arrêt à étrier sont illégaux et leur utilisation n'est pas autorisée au Massachusetts. Consultez votre plombier local.



# Instructions d'installation

## 5 SERREZ LE COLLIER DE SERRAGE

Serrez les vis du collier jusqu'à ce que la rondelle d'étanchéité commence à enfler.

**NOTE :** Ne serrez pas trop. Vous risquez d'écraser le tuyau de cuivre.

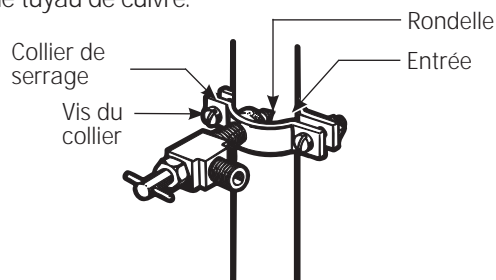

## 6 ACHEMINEZ LE TUYAU

Acheminez le tuyau du tuyau d'eau froide au réfrigérateur.

Faites passer le tuyau par un trou percé dans le mur ou le plancher (derrière le réfrigérateur ou au niveau de l'armoire de cuisine adjacente), aussi près du mur que possible.

**NOTE :** Assurez-vous qu'il y ait assez de tuyau en trop (environ 2,44 m [8 pi] enroulés trois fois en cercles d'environ 25 cm [10 po] de diamètre) pour vous permettre de décoller le réfrigérateur du mur après l'installation.

## 7 BRANCHEZ LE TUYAU AU ROBINET

Placez un écrou de compression et une bague (manchon) à l'extrémité du tuyau et branchez-les au robinet d'arrêt.

Assurez-vous que le tuyau soit bien inséré dans le robinet. Serrez fort l'écrou de compression.

Pour le tuyau en matière plastique d'une trousse SmartConnect™ Refrigerator Tubing, insérez l'extrémité moulée du tuyau dans le robinet d'arrêt et serrez l'écrou de compression à la main, puis serrez un autre tour avec une clé. Si vous serrez trop fort, vous pouvez occasionner des fuites.

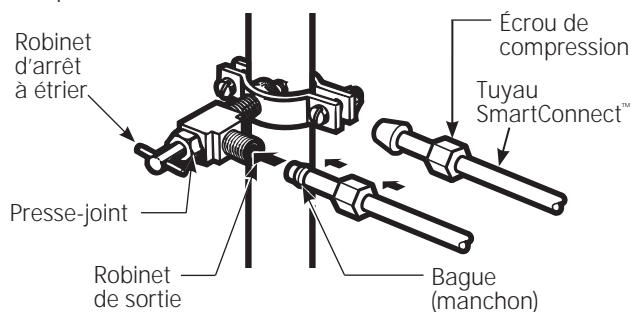

**NOTE :** Vous devez vous conformer aux Codes de plomberie 248CMR du Commonwealth of Massachusetts. Les robinets d'arrêt à étrier sont illégaux et leur utilisation n'est pas autorisée au Massachusetts. Consultez votre plombier local.

## 8 PURGEZ LE TUYAU

Ouvrez le robinet d'alimentation principale d'eau et purgez le tuyau jusqu'à ce que l'eau soit claire.

Fermez l'eau au niveau du robinet d'eau après écoulement d'environ 1 litre (1 quart) d'eau par le tuyau.



## 9 BRANCHEZ LE TUYAU À VOTRE RÉFRIGÉRATEUR

**NOTES :**

- Avant de brancher le tuyau à votre réfrigérateur, assurez-vous que le cordon d'alimentation électrique du réfrigérateur ne soit pas branché à la prise murale.
- Si votre réfrigérateur n'est pas équipé de filtre à eau, nous vous recommandons d'en monter un si votre alimentation d'eau contient du sable ou des particules qui peuvent boucher la grille du robinet d'eau de votre réfrigérateur. Installez-le sur la conduite d'eau près de votre réfrigérateur. Si vous utilisez une trousse SmartConnect™ Refrigerator Tubing, vous aurez besoin d'un tuyau additionnel (WX08X10002) pour brancher le filtre. Ne coupez jamais un tuyau en matière plastique pour installer votre filtre.

Enlevez le capuchon en matière plastique flexible du robinet d'arrêt d'eau (branchement du réfrigérateur).

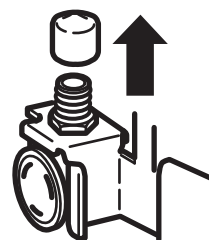

# Instructions d'installation

## INSTALLATION DE LA CONDUITE D'EAU (SUITE)

### 9 BRANCHEZ LE TUYAU À VOTRE RÉFRIGÉRATEUR (SUITE)

Placez l'écrou de compression et la bague (manchon) à l'extrémité du tuyau comme l'indique l'illustration. Si vous utilisez une trousse SmartConnect™ Refrigerator Tubing, les écrous sont déjà assemblés au tuyau.

Insérez l'extrémité du tuyau dans le branchement du robinet d'arrêt d'eau, le plus loin que possible. Tout en tenant le tuyau, serrez le raccord.

Si vous utilisez un tuyau en matière plastique d'une trousse SmartConnect™ Refrigerator Tubing, insérez l'extrémité moulée du tuyau dans le branchement du réfrigérateur et serrez l'écrou de compression à la main, puis serrez un autre tour avec une clé. Si vous serrez trop fort, vous pouvez occasionner des fuites.

Fixez le tuyau au collet fourni pour le tenir en position verticale. Il est possible que vous ayez à disjoindre le collet.

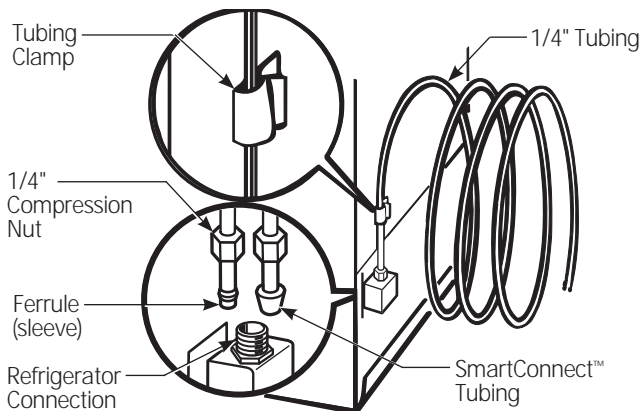

### 10 FERMEZ L'EAU AU NIVEAU DU ROBINET D'ARRÊT

Resserrez tout joint qui fuit.

Remettez en place le couvercle d'accès du compartiment du compresseur.

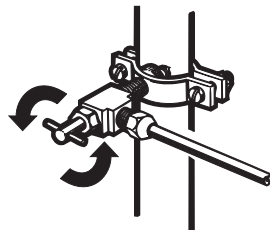

### 11 INSTALLEZ LE RÉFRIGÉRATEUR

Branchez le réfrigérateur.

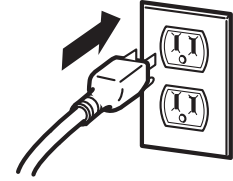

Disposez la spirale de tuyau en cuivre de manière à ce qu'elle ne vibre pas contre l'arrière de votre réfrigérateur ou contre le mur. Mettez votre réfrigérateur à sa place contre le mur en le poussant.

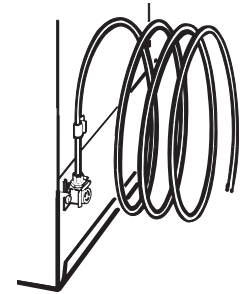

### 12 METTEZ EN MARCHÉ LA MACHINE À GLAÇONS

Mettez le commutateur de la machine à glaçon en position ON (marche). La machine à glaçons ne se met en marche que lorsqu'elle atteint une température de fonctionnement de  $-9^{\circ}\text{C}$  ( $15^{\circ}\text{F}$ ) ou moins. Elle commence immédiatement à fonctionner si le commutateur de la machine à glaçons est en position ON (marche).

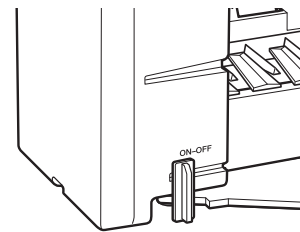

## Garantie de la machine à glaçons.



Tout service en vertu de cette garantie est fourni par nos Centres de service d'usine ou par un technicien autorisé de soins à la clientèle. Pour obtenir ce service, visitez-nous en direct à l'adresse Internet [ge.com](http://ge.com) ou appelez-nous au 800.GE.CARES aux États-Unis ou au 1.800.561.3344 au Canada. Veuillez fournir le numéro de série et le numéro de modèle lorsque vous appelez pour obtenir le service.

Agrafez votre reçu ici. Vous aurez besoin d'une preuve d'achat original pour obtenir un service en vertu de cette garantie.

### Pour une période de : Nous remplacerons :

#### Un an

À partir de la date d'achat original

Toute pièce de la machine à glaçons qui tombe en panne à la suite d'un vice de matériel ou de main-d'œuvre. Pendant cette **année de garantie limitée**, GE Appliances fournira, pièces de **gratuitement**, remplacement pour remplacer toute pièce défectueuse dans la trousse de la machine à glaçons.

### Ce qui n'est pas couvert (pour nos clients des États-Unis) :

- Les déplacements de service à votre maison pour vous apprendre à utiliser le produit.
- Une mauvaise installation.  
Vous êtes responsable de fournir une bonne installation électrique, la plomberie et toute connexion nécessaire, y compris la conduite d'eau jusqu'à la machine à glaçons et l'installation de la conduite d'eau.
- Toute panne du produit s'il n'a pas été traité proprement, s'il a été utilisé à des fins autres que celles auxquelles il est destiné, ou s'il a été utilisé commercialement.
- Tout remplacement de fusible ou toute remise en marche du disjoncteur de la maison.
- Tout dommage au produit causé par un accident, un incendie, une inondation ou un cas de force majeure.
- Le garant n'est pas responsable des dommages indirects.
- Le service s'il est impossible d'avoir accès au produit pour ce faire.

**EXCLUSION DE GARANTIES IMPLICITES – Votre seul et unique recours est la réparation du produit selon les dispositions de cette Garantie limitée. Toutes les garanties implicites, incluant les garanties de commercialité et d'adéquation à un usage spécifique, sont limitées à une année ou à la période la plus courte autorisée par la législation.**

Cette garantie couvre l'acheteur original et tout acheteur ultérieur de produits achetés à des fins domestiques à l'intérieur des États-Unis. Si le produit est installé dans une région où ne se trouve aucun réparateur autorisé GE Appliances, vous devrez peut-être assumer les frais de transport ou apporter expédier le produit à un centre de service autorisé GE Appliances. En Alaska, cette garantie exclut le coût d'expédition et les appels de service à la maison.

Certains États ne permettent pas l'exclusion ou la limitation des dommages accessoires ou indirects. La présente garantie vous donne des droits juridiques spécifiques et vous pouvez également avoir d'autres droits qui varient d'un État à l'autre. Pour connaître vos droits juridiques, consultez votre bureau d'affaires des consommateurs local ou de l'État ou le procureur général de votre État.

Garant : General Electric Company, Louisville, KY 40225

### Ce qui n'est pas couvert (pour nos clients du Canada) :

- ☒ Les déplacements de service à votre maison pour vous apprendre à utiliser le produit.  
*Lisez votre Manuel du propriétaire.* Si vous avez des questions sur le fonctionnement de ce produit, veuillez contacter votre revendeur ou le bureau des relations avec la clientèle à l'adresse suivante :  
Directeur, Relations avec la clientèle  
Mabe Canada Inc.  
1 Factory Lane, Suite 310  
Moncton, N.B.  
E1C 9M3
- ☒ Une mauvaise installation.  
Si vous avez un problème d'installation, contactez votre revendeur ou votre installateur. Vous êtes responsable de fournir une bonne installation électrique, la plomberie et toute autre connexion.
- ☒ Tout remplacement de fusible ou toute remise en marche du disjoncteur de la maison.
- ☒ Toute panne du produit s'il n'a pas été traité proprement, s'il a été utilisé à des fins autres que celles auxquelles il est destiné ou s'il a été utilisé commercialement.
- ☒ Tout dommage au produit causé par un accident, un incendie, une inondation ou un cas de force majeure.

LE GARANT N'EST PAS RESPONSABLE DE DOMMAGES INDIRECTS.

Garant : MABE CANADA INC.

## Soutien au consommateur.

---



### Site Web appareils électroménagers GE

[electromenagersge.ca](http://electromenagersge.ca)

Vous avez une question ou vous avez besoin d'aide pour votre appareil électroménager? Contactez-nous par Internet au site [electromenagersge.ca](http://electromenagersge.ca) 24 heures par jour, tous les jours de l'année.



### Service de réparations

1.800.561.3344

Service de réparations GE Appliances est tout près de vous.

Pour faire réparer votre électroménager GE Appliances, il suffit de nous téléphoner.



### Studio de conception réaliste

Sur demande, GE Appliances peut fournir une brochure sur l'aménagement d'une cuisine pour les personnes à mobilité réduite.

Écrivez: Directeur, Relations avec les consommateurs, Mabe Canada Inc.  
Bureau 310, 1 Factory Lane  
Moncton, N.B. E1C 9M3



### Prolongation de garantie

[electromenagersge.ca](http://electromenagersge.ca)

Achetez un contrat d'entretien GE Appliances avant que votre garantie n'expire et bénéficiez d'un rabais substantiel. Ainsi le service après-vente GE Appliances sera toujours là après expiration de la garantie.

Visitez notre site Web ou appelez-nous au 1.800.290.9029.

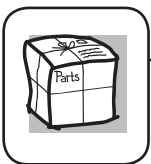

### Pièces et accessoires

Ceux qui désirent réparer eux-mêmes leurs électroménagers peuvent recevoir pièces et accessoires directement à la maison (cartes VISA, MasterCard et Discover acceptées).

**Les directives stipulées dans le présent manuel peuvent être effectuées par n'importe quel utilisateur. Les autres réparations doivent généralement être effectuées par un technicien qualifié. Soyez prudent, car une réparation inadéquate peut affecter le fonctionnement sécuritaire de l'appareil.**

Vous trouverez dans les pages jaunes de votre annuaire le numéro du Centre de service Mabe le plus proche. Autrement, appelez-nous au 1.800.661.1616..



### Contactez-nous

Si vous n'êtes pas satisfait du service après-vente dont vous avez bénéficié :

**Premièrement**, communiquez avec les gens qui ont réparé votre appareil.

**Ensuite**, si vous n'êtes toujours pas satisfait envoyez tous les détails–numéro de téléphone compris–au

Directeur, Relations avec les consommateurs, Mabe Canada Inc.  
Bureau 310, 1 Factory Lane  
Moncton, N.B. E1C 9M3



### Inscrivez votre appareil électroménager

Inscrivez votre appareil électroménager en direct, aussitôt que possible. Cela améliorera nos communications et notre service après-vente. Vous pouvez également nous envoyer par la poste le formulaire d'inscription joint à votre documentation.

*Información de seguridad*..... 45

*Instrucciones de operación*..... 46

Antes de llamar a

solicitar servicio.....47-49

Sonidos normales que puede escuchar ..... 46

Cómo prepararse para las vacaciones ..... 46

Cuándo debe fijar el interruptor

de corriente de la máquina de hielos

en posición de OFF (apagado)..... 46

*Instrucciones para la instalación*

Instalación de la Máquina de Hielos

para **T** **U** **V** **W**.....50-56

Instalación del Suministro de Agua .....61-64

Instalación del Ensamble de la Válvula  
de Agua .....57-60

*Servicio al consumidor*

Ayuda al consumidor..... 66

Garantía..... 68

## **IMPORTANTE INFORMACIÓN DE SEGURIDAD. LEA TODAS LAS INSTRUCCIONES ANTES DEL USO.**

### INFORMACIÓN DE SEGURIDAD DEL REFRIGERADOR

**!** Éste es el símbolo de alerta de seguridad. El mismo alerta sobre potenciales riesgos de muerte o lesiones tanto para usted como para otras personas. Todos los mensajes de seguridad estarán a continuación del símbolo de alerta de seguridad y con la palabra "PELIGRO", "ADVERTENCIA" o "PRECAUCIÓN". Estas palabras se definen como:

**! PELIGRO** Signale une situation qui présente un danger imminent et qui, si elle n'est pas évitée, entraînera des blessures graves, voire la mort.

**! ADVERTENCIA** Signale une situation qui présente un danger imminent et qui, si elle n'est pas évitée, peut entraîner des blessures graves, voire la mort. .

**! PRECAUCIÓN** Signale une situation qui présente un danger imminent et qui, si elle n'est pas évitée, peut entraîner des blessures mineures ou graves.

#### Advertencias de la Proposición 65 del Estado de California:

**! ADVERTENCIA** Este producto contiene uno o más químicos que el Estado de California entiende que producen cáncer y defectos en el nacimiento u otros daños reproductivos.

## **PRECAUCIONES DE SEGURIDAD**

### **! ADVERTENCIA**

No coloque los dedos o las manos en el mecanismo automático de la máquina de hielos mientras el refrigerador esté conectado. Esto le ayudará a protegerse de posibles lesiones.

También evitará la interferencia con las partes móviles del mecanismo eyector y el elemento de calefacción que libera los cubos, el cual se encuentra en la parte inferior de la máquina de hielos.



**LEA Y SIGA ESTAS INSTRUCCIONES DE SEGURIDAD CUIDADOSAMENTE.  
LEA Y CONSERVE ESTAS INSTRUCCIONES**

# Sobre la máquina automática de hielos.

---

Un refrigerador recién instalado puede tomar desde 12 hasta 24 horas para empezar a hacer hielo.

---

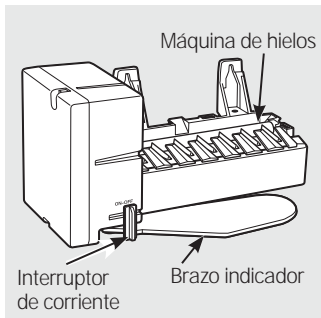

(La apariencia podría variar)

## Máquina automática de hielos

La máquina de hielos producirá siete cubos por ciclo, aproximadamente entre 100–130 cubos en un período de 24 horas, dependiendo de la temperatura en el compartimiento del congelador, la temperatura del sitio, las veces que se abra la puerta y otras condiciones.

Si el refrigerador se opera antes de hacer la conexión del agua hacia la máquina de hielos, fije el interruptor de corriente en la posición de **OFF** (apagado).

Cuando el refrigerador se haya conectado al suministro de agua, fije el interruptor de corriente en la posición de **ON** (encendido).

La máquina de hielos se llenará con agua cuando se enfríe hasta congelarse. Un refrigerador recién instalado puede tomar desde 12 hasta 24 horas para empezar a hacer cubos de hielo.

Escuchará un zumbido cada vez que la máquina de hielos se llene de agua.

Deseche los primeros cubos de hielo para permitir que la tubería se limpie.

Asegúrese de que nada interfiera con el recorrido del brazo indicador.

Cuando el recipiente se llena hasta el nivel del brazo indicador, la máquina dejará de producir hielos.

Es normal que varios cubos se peguen.

Si el hielo no se utiliza frecuentemente, los cubos de hielo viejos se volverán oscuros, con sabor a viejo y se reducirán de tamaño.

---

## Cómo prepararse para las vacaciones

Fije el interruptor de corriente de la máquina de hielos en la posición de **OFF** (apagado) y cierre el suministro de agua hacia el refrigerador.

Si la temperatura puede caer por debajo del punto de congelación, haga que un técnico calificado le drene el sistema de suministro de agua (en algunos modelos) para prevenir daños serios a la propiedad debidos a inundaciones.

---

## Cuándo debe fijar el interruptor de corriente de la máquina de hielos en posición de OFF (apagado)

■ Cuando retire el compartimiento para el almacenamiento de hielos por más de un minuto o dos.

■ Cuando el suministro de agua se vaya a cerrar por varias horas.

■ Cuando no se vaya a usar el refrigerador por varios días.

---

## Sonidos normales que puede escuchar

■ La válvula del agua de la máquina de hielos sonará cuando la máquina se llene de agua. Si el interruptor de corriente está en la posición de **ON** (encendido), sonará aún si todavía no ha sido conectada al agua. Mantener el interruptor de corriente en la posición de **ON** (encendido) antes de conectarse al agua puede dañar la máquina de hielos.

Para evitarlo, mueva el interruptor de corriente a la posición de **OFF** (apagado). Esto parará el sonido.

■ El sonido de los cubos al caer en la bandeja, y el agua corriendo en la tubería a medida que la máquina de hielos se vuelve a llenar.



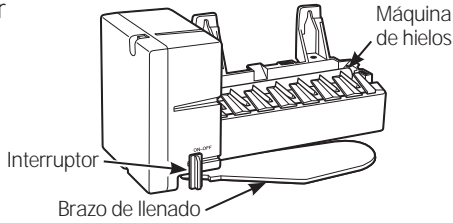
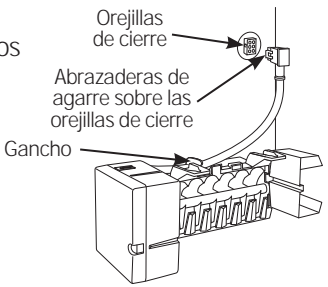
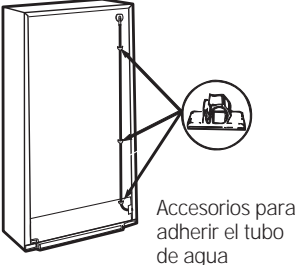
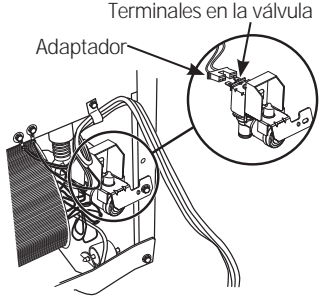

Consejos para la solución de averías.  
¡Ahorre tiempo y dinero! Revise primero la siguiente tabla primero y quizás no necesite llamar a solicitar servicio.

Problema	Posibles causas	Qué hacer
La máquina automática de hielos no funciona/ no hace hielos	El compartimento del congelador está muy cálido.	<ul style="list-style-type: none"> <li>Después de instalar el kit, permita que el refrigerador se enfríe completamente por 24 horas. Una vez el compartimento esté frío, la máquina de hielos comenzará la producción de hielo.</li> </ul>
	La máquina de hielos no está encendida.	<ul style="list-style-type: none"> <li>Mueva el interruptor de la máquina de hielos a la posición ON (encendido).</li> </ul>  <p>(La apariencia podría variar)</p>
	La máquina de hielos no está conectada.	<ul style="list-style-type: none"> <li>Cerciórese de que el enchufe del cable de la máquina de hielos está totalmente introducido en el tomacorriente. Ver <i>Cómo conectarla máquina de hielos</i>.</li> </ul> 
	La línea de agua está retorcida.	<ul style="list-style-type: none"> <li>Cerciórese de que la línea de agua plástica que va desde la válvula de la entrada del tubo de agua no está retorcida. Ver <i>Cómo conectar la línea de agua</i>. Una torcedura en la línea de agua evitará el flujo de agua.</li> </ul> 
	El suministro de agua está desconectado o cerrado.	<ul style="list-style-type: none"> <li>Después de instalar el Kit, cerciórese de que el suministro de agua de la casa hacia el refrigerador no está cerrado o desconectado.</li> </ul>
	Cubitos apilados en el depósito causan que la máquina de hielos se apague.	<ul style="list-style-type: none"> <li>Nivele los cubitos manualmente.</li> </ul>
	La válvula de agua no está conectada correctamente.	<ul style="list-style-type: none"> <li>Cerciórese de que el cable adaptador de la válvula está completamente conectado a los terminales en la válvula de agua. Ver <i>Cómo pegar la válvula de agua</i>.</li> </ul> 

# Antes de llamar a solicitar servicio...

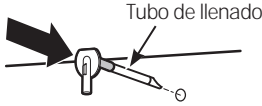
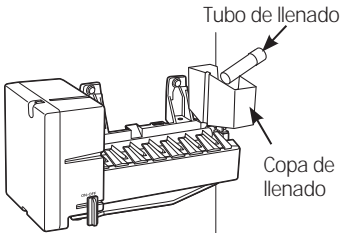
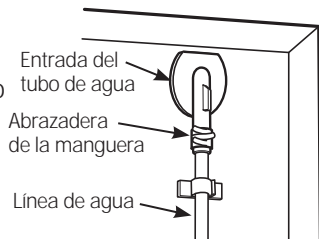

Consejos para la solución de averías.  
¡Ahorre tiempo y dinero! Revise primero la siguiente tabla primero y quizás no necesite llamar a solicitar servicio.

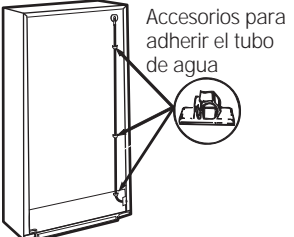
Problema	Posibles causas	Qué hacer
Fuga de agua alrededor de la copa de llenado	Espuma adquirida durante la instalación del tubo de llenado.	<ul style="list-style-type: none"> <li>Si el tubo de llenado fue instalado deslizándolo a través de la parte posterior del refrigerador, es posible que haya agarrado pedazos de espuma cuando fue empujado a través de la espuma. Esta espuma puede interferir con el flujo del agua en la copa de llenado. Cerciérese de que no exista espuma en la copa.</li> </ul> 
	El tubo de llenado no está sentado correctamente en la copa de llenado.	<ul style="list-style-type: none"> <li>Cerciérese de que el tubo de llenado esté insertado correctamente en la apertura de la copa de llenado. Ver <i>Cómo montar la máquina de helos</i>.</li> </ul> 
Fuga de agua detrás del refrigerador	El suministro de la casa no está conectado apropiadamente a la válvula de agua.	<ul style="list-style-type: none"> <li>Cerciérese de que el suministro de la casa esté ajustado firmemente a la válvula de agua. Ver <i>Instrucciones de instalación de la línea de agua</i>.</li> </ul>
	La línea de agua no está conectada a la entrada del tubo de agua.	<ul style="list-style-type: none"> <li>Cerciérese de que la línea de agua plástica que va desde la válvula hasta la entrada del tubo de agua está ajustado firmemente con la abrazadera de la manguera. Ver <i>Cómo conectar la línea de agua</i>.</li> </ul> 
Congelamiento lento/ el congelador no está lo suficientemente frío	Dejó la puerta abierta.	<ul style="list-style-type: none"> <li>Cerciérese de que no exista ningún objeto evitando que la puerta cierre.</li> </ul>
	El control de la temperatura no está ajustado a un nivel lo suficientemente frío.	<ul style="list-style-type: none"> <li>Ver <i>Cómo ajustar el control de la temperatura</i></li> <li>Instalación del Ensamble de la Válvula de Agua</li> </ul>
Los cubos de hielo son demasiado pequeños/ hielo lento	La válvula de desconexión de agua que conecta el refrigerador con la línea de agua de la casa podría estar obstruida.	<ul style="list-style-type: none"> <li>Recomendamos que taladre un agujero de 1/4 de pulgada en la tubería del agua para conectar la válvula de desconexión. No taladrar este agujero de 1/4 de pulgada podría resultar en la reducción de la producción de hielo o en menores cubitos de hielo. Ver <i>Cómo instalar la línea de agua</i>.</li> </ul> 
	La línea de agua está retorcida.	<ul style="list-style-type: none"> <li>Cerciérese de que la línea de agua plástica que va desde la válvula de la entrada del tubo de agua no está retorcida. Ver <i>Cómo conectar la línea de agua</i>. Una torcedura en la línea de agua evitará el flujo de agua en la máquina de helos.</li> </ul> 



<i>Problema</i>	<i>Posibles causas</i>	<i>Qué hacer</i>
<i>El hielo no cae en el balde</i>	El cable de la máquina de hielos ocasiona la desalineación de la máquina de hielos/ balde.	<ul style="list-style-type: none"> <li>Asegúrese de que el cable de corriente de la máquina de hielos esté en el gancho, como figura en el Paso 8 en las Instrucciones de Instalación</li> </ul>
<i>Los cubos de hielo tienen olor / sabor</i>	El recipiente de almacenamiento necesita limpieza.	<ul style="list-style-type: none"> <li>Desocupe y lave el recipiente. Deseche los cubos viejos.</li> </ul>
	La comida está transmitiendo olor / sabor a los cubos de hielo.	<ul style="list-style-type: none"> <li>Empaque bien los alimentos.</li> </ul>
	El interior del refrigerador necesita limpieza.	<ul style="list-style-type: none"> <li>Consulte la sección <i>Cuidado y limpieza</i> Instalación del Ensamble de la Válvula de Agua</li> </ul>
<i>Zumbido frecuente</i>	Operación normal.	<ul style="list-style-type: none"> <li>Durante la operación normal, la válvula de agua zumbará cuando la máquina de hielos se llene de agua.</li> </ul>

# Instrucciones para la instalación

# Kit para hielos IM-4D

¿Preguntas? Llame 800.GE.CARES (800.432.2737) o Visite nuestra página en la red en: [GEAppliances.com](http://GEAppliances.com)

## ANTES DE EMPEZAR

Lea estas instrucciones completa y cuidadosamente.

- **IMPORTANTE** – Guarde estas instrucciones para el uso del inspector local.
- **IMPORTANTE** – Cumpla con todos los códigos y ordenanzas gubernamentales.
- **Nota para el instalador** – Asegúrese de dejar estas instrucciones con el consumidor.
- **Nota para el consumidor** – Guarde estas instrucciones para futura referencia.
- **Nivel de destrezas** – La instalación de este aparato requiere de destrezas básicas de mecánica y electricidad.
- **Tiempo de instalación** – 20–60 minutos
- La instalación apropiada es responsabilidad del instalador.
- La falla del producto debido a una instalación inapropiada no está cubierta por la garantía.

## ¿ESTÁ REEMPLAZANDO LA MÁQUINA DE HIELOS CON ESTE KIT?

Es importante que use la válvula de agua y el ensamble de la tubería de llenado, incluidos con este kit, incluso aunque el refrigerador ya haya sido instalado.

La válvula antigua no permitirá que ingrese suficiente agua para llenar correctamente la máquina de hielos y causará daños.

## DAÑOS EN EL ENVÍO / INSTALACIÓN

- Si la unidad se daña durante el envío, devuelva la unidad al almacén donde la adquirió para su reparación o reemplazo.
- Si el cliente daña la unidad, la reparación o el reemplazo es responsabilidad del cliente.
- Si el instalador daña la unidad (si no es el cliente), la reparación o reemplazo se debe hacer por medio de un arreglo entre el cliente y el instalador.

# Instrucciones para la instalación

## CONTENIDO DEL KIT IM-4D

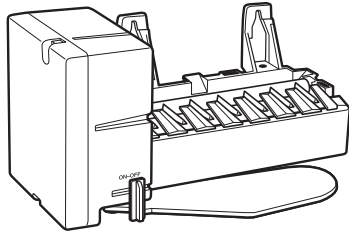

- 1 Máquina de hielos  
(La apariencia podría variar)



- 2 Manual del propietario  
e instrucciones para la instalación

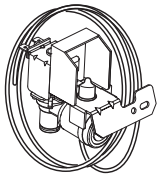

- 3 Ensamble de válvula  
y de tubo del agua



- 4 Sujetadores del tubo del agua  
con adhesivo posterior, para  
sujetar el tubo del agua plástico



- 5 Tornillo de cabeza hexagonal,  
para la abrazadera para  
la tubería del agua (3/4")\*



- 6 Abrazadera para la tubería  
del agua (alivio de presión),  
para la tubería del agua  
de la casa



- 7 Etiqueta de garantía

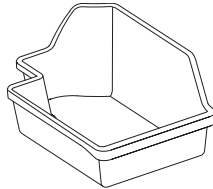

- 8 Cubeta para el hielo



- 9 Tornillo de cabeza  
hexagonal, para unir la  
válvula del agua (3/8")\*



- 10 Tornillos de cabeza  
Phillips, para instalar  
la máquina de hielos (2)  
(7/8")\*

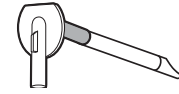

- 11 Ensamble corto del tubo  
de llenado (~8")

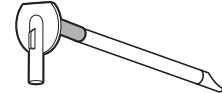

- 12 Ensamble largo del tubo  
de llenado (~9")

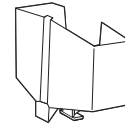

- 13 Taza de llenado  
de la máquina de  
hielos (montada al  
costado)



- 14 Abrazadera  
de la manguera



- 15 Tornillo de cabeza  
hexagonal (2) para  
la cubierta de  
la entrada del tubo  
de agua (5/8")\*

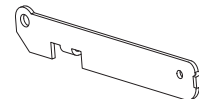

- 16 Extensión del Soporte



- 17 Tornillos con cabeza  
hexagonal, para la  
extensión del soporte (1)  
(1/4")\*

\*NOTA: Las longitudes de los tornillos son las longitudes de la parte roscada de los mismos, sin incluir la cabeza.

# Instrucciones para la instalación

## INSTRUCCIONES PARA LA INSTALACIÓN DE LA MÁQUINA DE HIELOS

**U V O W**

### ANTES DE EMPEZAR

Lea cada paso completamente antes de proceder.

-  **ADVERTENCIA** A fin de eliminar el riesgo de descarga eléctrica o lesión durante la instalación, primero deberá desenchufar el refrigerador antes de proceder. Si no se siguen estas instrucciones, se podrá producir descarga eléctrica.



### HERRAMIENTAS NECESARIAS



Destornillador plano y Phillips



Alicates



Cuchillo afilado

### 1 SELECCIONE EL TUBO DE LLENADO PARA SU REFRIGERADOR.

¿Qué tubo de llenado debo usar?

Hay una etiqueta en la parte trasera del refrigerador que le indicará cuál usar: **T** **U** **V** or **W**

El tubo de llenado que use dependerá del modelo y tamaño de su refrigerador.

Para la letra **T**, consulte la página 55 y siga las instrucciones que figuran en la misma.

Para la letra **U**:

Use el ensamble del tubo de llenado #12 y corte  $\frac{1}{2}$ " de la longitud desde la punta del tubo de llenado. Esto asegurará la longitud correcta del tubo de llenado para su modelo. Esto brindará el flujo de agua apropiado para la taza de llenado y la máquina de hielos. Esto evitará que el tubo de llenado se congele con agua y hielo.

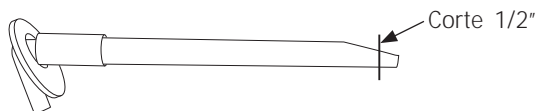

Para la letra **V**:

Es importante usar el ensamble correcto para el tubo de llenado, ya que la longitud es crítica para el rendimiento en su máquina de hielos. También es crítico evitar pérdidas desde el tubo de llenado al freezer mismo.

- Abra la puerta de alimentos frescos y ubique la etiqueta en el extreme superior izquierdo del compartimiento.
- Busque el número de modelo con letra negrita que figura como N° DE MODELO.
- Haga que los dos dígitos del número de modelo coincidan con el número del tubo de llenado en la siguiente tabla. NOTA: El número deseado comienza en el cuarto carácter.

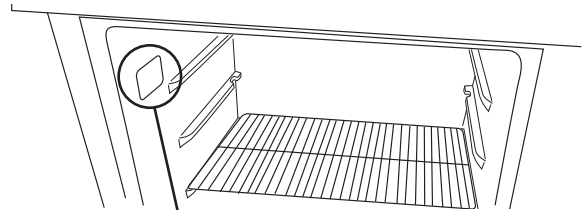

Número de Modelo

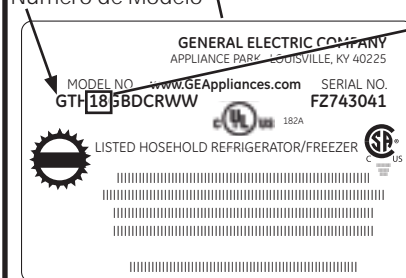

Número de Modelo	Tubo de Llenado
12	# <b>12</b>
15	# <b>11</b>
16	# <b>11</b>
18	# <b>12</b>
21	# <b>12</b>

Para la letra **W**:

Use el ensamble de la tubería de llenado #11 y corte 1" de la longitud desde la punta del tubo de llenado. Esto asegurará la longitud correcta del tubo de llenado para su modelo, lo cual brindará un flujo adecuado de agua en la taza de llenado y en la máquina de hielos y evitará que el tubo de llenado se congele con agua y hielo.

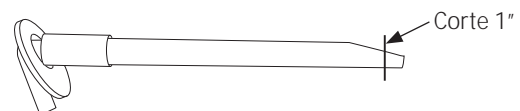

### 2 REPOSICIÓN DE LA BANDEJA DEL CONGELADOR

- Cerciórese de que la bandeja del congelador esté en la posición más baja..

# Instrucciones para la instalación

## 3 RETIRE LA TAPA DE LA FICHA

Quite la tapa de la ficha.

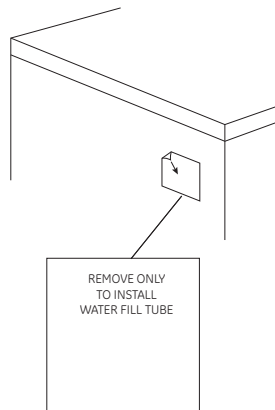

## 4 INSTALE EL TUBO DE LLENADO

Vaya a la parte trasera del refrigerador. Busque la etiqueta pequeña y retírela. Del lado del refrigerador donde se encuentra el ensamble del tubo de llenado (11 o 12 dependiendo del modelo) hay un adhesivo posterior. Retire el mismo y deslice el tubo por el agujero, cerca de la parte superior en la parte trasera del refrigerador. Presione el mismo firmemente sobre la entrada para que quede ajustado al refrigerador.

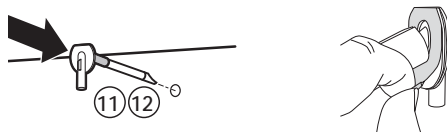

## 5 PREPÁRESE PARA LA INSTALACIÓN

En el congelador, afloje los dos **tornillos de montaje** (B) pero no los retire por completo. Si su modelo no tiene ya los tornillos en la pared del congelador, busque dos botones. Es posible que su modelo ya posea tornillos instalados; si no es así, retire los 2 botones del enchufe e inserte los 2 tornillos con cabeza Phillips (10). Los tornillos se deberán extender aproximadamente 1/2" (13 mm) de la pared del congelador.

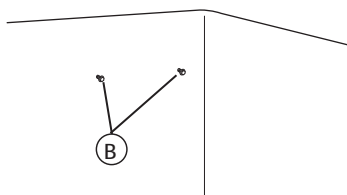

## 6 FIJE EL INTERRUPTOR EN LA POSICIÓN DE OFF (apagado)

Fije el **interruptor de corriente de la máquina de hielos** en la posición de **OFF** (apagado) hasta que el refrigerador se conecte al suministro de agua para evitar la operación prematura de la misma.

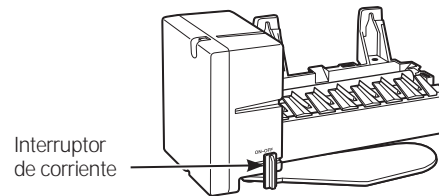

(La apariencia podría variar)

## 7 INSTALE LA TAZA DE LLENADO

Para las letras **U** & **V**:

Instale la **taza de llenado de la máquina de hielos** (montada al costado) (13) en la máquina de hielos como se muestra.

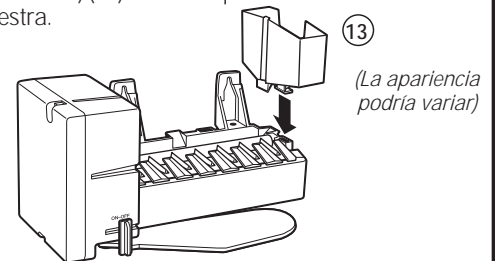

(La apariencia podría variar)

Para la letra **W**:

Instale la **taza de llenado de la máquina de hielos**, incluida con su refrigerador en la máquina de hielos, como se muestra. Si la taza de llenado fue colocada de manera incorrecta, comuníquese al 1.800.626.2002 y ordene la pieza WR29X10074. Si la taza de llenado correcta no está instalada en la máquina de hielos, existe la posibilidad de pérdida de agua en el freezer y no en la máquina de hielos.

## 8 CONECTE LA MÁQUINA DE HIELOS

Sosteniendo la máquina de hielos en su lugar, inserte el **enchufe del cable de corriente de la máquina de hielos** en el orificio de la pared lateral, asegurándose de que las patas y los orificios se ajusten. Presione el enchufe firmemente en el orificio. Asegure el enchufe en su lugar fijando los

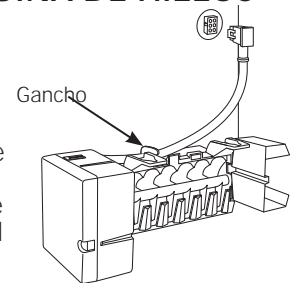

sujetadores en cada costado del enchufe. Asegúrese de que los sujetadores encajen en su lugar. Cerciérese de que el cable de corriente permanezca en el gancho en la parte posterior de la máquina de hielos.

# Instrucciones para la instalación

## INSTRUCCIONES PARA LA INSTALACIÓN DE LA MÁQUINA DE HIELOS (Cont.)

### 9 MONTE LA MÁQUINA DE HIELOS

- Levante la máquina de hielos, de modo que el ensamble del tubo de llenado (11 o 12 dependiendo del modelo) coincida con la abertura de la taza de llenado (D). Cuelgue la máquina de hielos sobre los dos tornillos de montaje (B).

Asegúrese de que:

- El cable de la corriente todavía esté firmemente en el enchufe.
- El ensamble del tubo de llenado (11 o 12 dependiendo del modelo) se extiende hasta la abertura de la taza de llenado, en la parte trasera de la máquina de hielos. (Revise la parte posterior del refrigerador para asegurar que el tubo de llenado no se haya salido de la parte posterior del refrigerador).
- Los tornillos de montaje de la máquina de hielos están ubicados en la posición más alta de las ranuras de montaje en el soporte de la máquina de hielos.
- La máquina de hielos esté nivelada.
- The icemaker power switch is in the OFF position.

LUEGO APRIETE FIRMEMENTE LOS TORNILLOS DE MONTAJE DE LA MÁQUINA DE HIELOS.

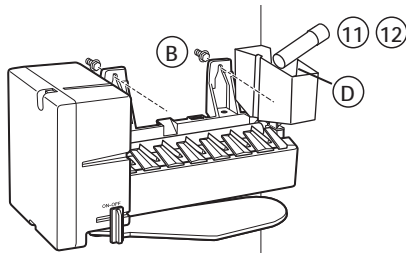

### 11 PEGUE LA ETIQUETA DE GARANTÍA

Se suministra una **etiqueta** (7) con este kit para registrar la fecha de instalación para propósitos de la garantía. Colóquela en la parte posterior del refrigerador.

### 12 GUARDE ESTE MANUAL

La garantía para la máquina de hielos está impresa en este manual. Guarde este manual junto con el manual del propietario de su refrigerador.

Ahora ha completado la instalación de la máquina de hielos dentro del congelador. Continúe con la sección *Ensamble de la válvula del agua*.

### 10 INSTALE LA CUBETA DE HIELOS

Coloque la **cubeta de hielos** (8) debajo de la máquina de hielos. Asegúrese de que el interruptor de corriente de la máquina de hielos esté en la posición de **OFF** (apagado).

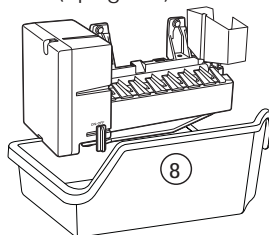

# Instrucciones para la instalación

## INSTRUCCIONES PARA LA INSTALACIÓN DE LA MÁQUINA DE HIELOS T

### ANTES DE EMPEZAR

Lea cada paso completamente antes de proceder.

- ⚠ ADVERTENCIA** A fin de eliminar el riesgo de descarga eléctrica o lesión durante la instalación, primero deberá desenchufar el refrigerador antes de proceder. Si no se siguen estas instrucciones, se podrá producir descarga eléctrica.



### HERRAMIENTAS NECESARIAS



Destornillador plano y Phillips



Alicates



Cuchillo afilado

### 1 PREPARACIÓN PARA LA INSTALACIÓN

- Retire la canasta guardada (en algunos modelos), empujando hacia usted en la posición superior y levantando la misma hacia arriba y afuera.

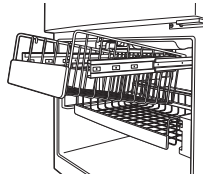

**Nota:** Luego de retirar la canasta, empuje los brazos de extensión nuevamente hacia el compartimiento del freezer.

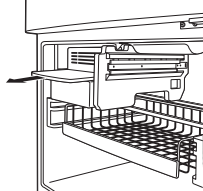

- Retire el estante del refrigerador (en algunos modelos) empujando hacia afuera.
- Retire el soporte del estante vertical central (en algunos modelos), levantando y girando su parte inferior hacia la derecha.
- Dentro del freezer, retire los dos botones pequeños del enchufe blanco (en algunos modelos) desde la pared lateral. (Si hay tornillos presentes en lugar de cables, deje los mismos en sus correspondientes lugares).
- Retire y descarte el enchufe blanco grande de la pared trasera del freezer.
- Retire la tapa del tomacorriente con un destornillador de punta plana.

Retire los botones del enchufe de la pared lateral o deje los tornillos en sus correspondientes lugares.

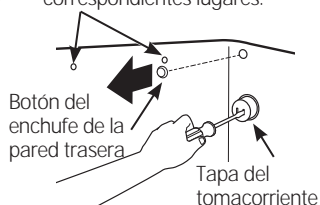

### 2 FIJE EL INTERRUPTOR EN LA POSICIÓN DE OFF (apagado)

Fije el interruptor de corriente de la máquina de hielos en la posición de OFF (apagado) hasta que el refrigerador se conecte al suministro de agua para evitar la operación prematura de la misma.

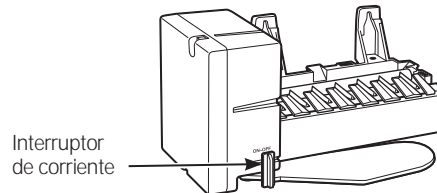

Interruptor de corriente

(La apariencia podría variar)

### 3 INSTALE LOS TORNILLOS DE MONTAJE

- Saltee el Paso 4 si los tornillos ya están ubicados en la pared lateral del freezer.
- Instale dos tornillos autorroscantes con cabeza Phillips (10) del kit en los agujeros de la pared lateral. Las cabezas de los tornillos se deberían extender aproximadamente  $\frac{1}{2}$ " (13 mm) de la pared lateral.

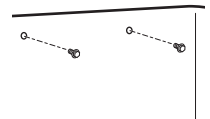

### 4 INSTALE LA TAZA DE LLENADO DE LA MÁQUINA DE HIELOS

Instale la taza de llenado de la máquina de hielos (montada en el extremo), incluida con su unidad, en la máquina de hielos, como se muestra. Si la taza de llenado está colocada de forma incorrecta, comuníquese al 1.800.626.2002 y ordene la pieza WR29X10092.

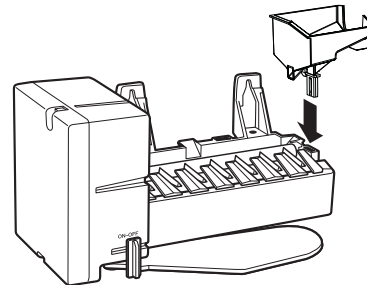

# Instrucciones para la instalación

## INSTRUCCIONES PARA LA INSTALACIÓN DE LA MÁQUINA DE HIELOS T

### 5 ENCHUFE LA MÁQUINA DE HIELOS

Sosteniendo la máquina de hielos en su posición, inserte el enchufe del cable de corriente en la ficha sobre la pared lateral, asegurándose de que las clavijas y los agujeros coincidan. Presione el cable de manera firme en la ficha. Ajuste el enchufe en su posición, sujetando los encastres a cada lado del enchufe. Asegúrese de que los encastres hagan clic en sus respectivas posiciones y que el cable de corriente aún esté en el gancho en la parte trasera de la máquina de hielos.

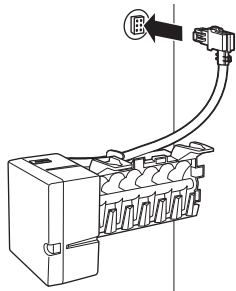

### 6 MONTE LA MÁQUINA DE HIELOS

- Levante la máquina de hielos, de modo que el tubo de llenado que ya fue instalado en el refrigerador encaje en la abertura de la taza de llenado. Cuelgue la máquina de hielos en los dos tornillos de montaje en la pared lateral.

**Asegúrese de que:**

- El cable de corriente aún esté firme en la ficha.
- El tubo de llenado se extiende hasta la abertura de la taza de llenado en la parte trasera de la máquina de hielos. (Controle la parte trasera del refrigerador para asegurarse de que el tubo de llenado no fue desplazado de la parte trasera del refrigerador).
- Los tornillos de montaje de la máquina de hielos están ubicados en la posición más alta de las ranuras de montaje en el soporte de la máquina de hielos.
- La máquina de hielos está nivelada.
- El encendido de la máquina de hielos está configurada en OFF (Apagado).

**LUEGO AJUSTE DE FORMA SEGURA LOS TORNILLOS DE MONTAJE DE LA MÁQUINA DE HIELOS.**

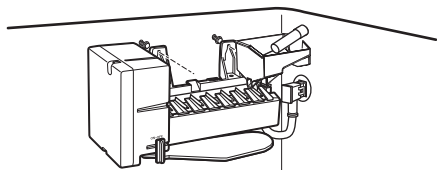

### 7 VUELVA A INSTALAR EL SOPORTE DEL ESTANTE, EL BALDE, EL ESTANTE Y LA CANASTA

Reemplace el soporte del estante vertical central, el balde de hielo, el estante del refrigerador y la canasta de almacenamiento, invirtiendo los pasos en el Paso 1.

### 8 ADJUNTE LA ETIQUETA DE LA GARANTÍA

Una etiqueta (7) es provista con este kit a fin de registrar la fecha de instalación con propósitos relacionados con la garantía. Coloque la misma en la parte trasera del refrigerador.

### 9 COSERVE ESTE MANUAL

La garantía de la máquina de hielos está impresa en este manual. Conserve este manual con el Manual del Propietario de su Refrigerador.

La instalación de la máquina de hielos dentro del freezer ahora está completa. Continúe con la sección de Ensamble de la Válvula de Agua en la página 59.



# Instrucciones para la instalación

## INSTRUCCIONES PARA LA INSTALACIÓN DEL ENSAMBLE DE LA VÁLVULA DEL AGUA

¿Son éstas las instrucciones correctas para su modelo? Siga las Instrucciones de Instalación indicadas en la etiqueta en la parte trasera del refrigerador -[U][V] o [W]. Para la letra [T], consulte las instrucciones que aparecen en la página 59.

### ANTES DE EMPEZAR

Lea cada paso completamente antes de proceder.

- **ADVERTENCIA** A fin de eliminar el riesgo de descarga eléctrica o lesión durante la instalación, primero deberá desenchufar el refrigerador antes de proceder. Si no se siguen estas instrucciones, se podrá producir una descarga eléctrica.



### HERRAMIENTAS NECESARIAS



Destornillador plano y Phillips



Alicates



Cuchillo afilado



Destornillador de tuercas de 1/4" y 5/16"

### 1 RETIRE LA CUBIERTA

Retire la cubierta de acceso del compartimiento del compresor. Esto requiere retirar los tornillos que unen la cubierta a la parte posterior de la caja del refrigerador.

Asegúrese de guardar los tornillos ya que la cubierta de acceso se debe reinstalar más adelante para asegurar que su refrigerador funcione correctamente.

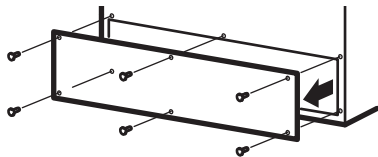

### 2 INSTALE LA VÁLVULA DEL AGUA

- Localice el enchufe conector hembra. Conecte el conector hembra (C) en los terminales macho de la válvula de agua (3). Cualquier cable puede ir en cualquier terminal.

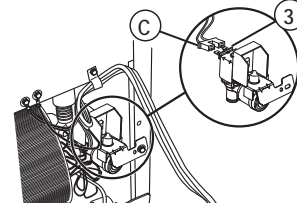

- Una la válvula del agua al gabinete introduciendo el tornillo de cabeza hexagonal (9) del kit en el orificio en la pata del gabinete.

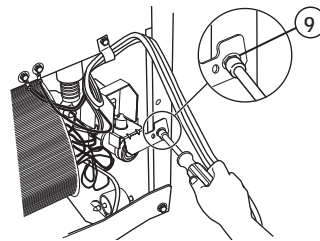

### 3 CONECTE EL TUBO DEL AGUA A LA ENTRADA

- Presione los extremos de la abrazadera de mangueras (14) del kit con tijeras y deslice la abrazadera sobre el ensamble del tubo de llenado, ubicado en la esquina superior derecha del refrigerador.
- Mientras presiona la abrazadera, inserte el extremo libre del tubo de agua (3) en el ensamble del tubo de llenado tanto como sea posible.
- Luego deslice la abrazadera hacia abajo para ajustar el tubo del agua en su lugar.
- Con uno de los sujetadores con adhesivo posterior (4), fije el tubo del agua en la parte posterior del refrigerador, aproximadamente a 1/2" por debajo de la entrada.
- Si el tubo de agua no es empujado hasta el fondo y la abrazadera de mangueras no está correctamente sobre el ensamble del tubo de llenado, entonces es posible que haya pérdidas.

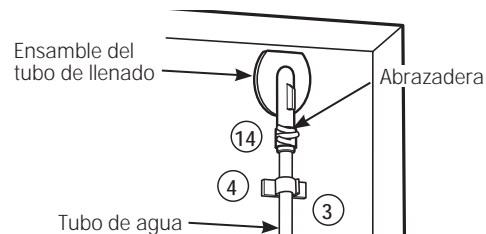

# Instrucciones para la instalación

## INSTRUCCIONES PARA LA INSTALACIÓN DEL ENSAMBLE DE LA VÁLVULA DEL AGUA (Cont.)

### 4 INSTALE LA ABRAZADERA DE LA TUBERÍA DEL AGUA

- Una la abrazadera de la tubería del agua (alivio de presión) (6) del kit al refrigerador. Con la abrazadera directamente en línea con la válvula del agua, inserte el tornillo (5) del kit a través de la abrazadera (6) en la depresión pequeña en la parte trasera del gabinete.
- La abrazadera metálica es para la tubería del agua de la casa. (Vea las Instrucciones para la Instalación de la Tubería del Agua). No se debe usar para el tubo del agua desde la válvula del agua hasta la entrada.

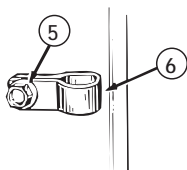

Depresión pequeña para la instalación de la abrazadera de la tubería de agua



### 5 DIRIJA E INSTALE EL TUBO DEL AGUA

- Una el tubo plástico del agua a la parte posterior del refrigerador con los **sujetadores con adhesivo posterior** (4), separando los sujetadores como se muestra para tensar el tubo.

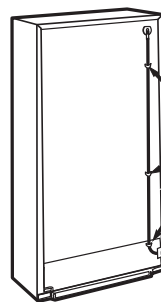

Sujetadores adheridos con adhesivo

### 6 VÁLVULA DEL AGUA INSTALADA

Consulte las instrucciones para la *Instalación de la tubería del agua* para la conexión al suministro de agua de la casa. Después de terminar la instalación de la tubería del agua, fije el **interruptor de la máquina de hielos** en la posición de **ON** (encendido).

*El ciclo de la máquina de hielos no iniciará sino hasta que la máquina de hielos y el compartimiento del congelador alcancen la temperatura de operación, luego la producción del hielo empezará automáticamente.*

### 7 VUELVA A INSTALAR LA TAPA

Vuelva a instalar la tapa de acceso del compartimiento del compresor. Esto requiere el uso de tornillos que retiró previamente para volver a ajustar la tapa a la parte trasera del cuerpo del refrigerador. Deberá ser instalado nuevamente en el refrigerador para un funcionamiento correcto.

# Instrucciones para la instalación

## INSTRUCCIONES PARA LA INSTALACIÓN DEL ENSAMBLE DE LA VÁLVULA DEL AGUA T

### ANTES DE EMPEZAR

Lea cada paso completamente antes de proceder.

- **ADVERTENCIA** A fin de eliminar el riesgo de descarga eléctrica o lesión durante la instalación, primero deberá desenchufar el refrigerador antes de proceder. Si no se siguen estas instrucciones, se podrá producir descarga eléctrica.



### HERRAMIENTAS NECESARIAS



Destornillador plano y Phillips



Alicates



Cuchillo afilado



Destornillador de tuercas de 1/4" y 5/16"

### 1 RETIRE LA CUBIERTA

A fin de eliminar el riesgo de descarga eléctrica o lesión durante la instalación, primero deberá desenchufar el refrigerador antes de proceder. Si no se siguen estas instrucciones, se podrá producir descarga eléctrica.

Asegúrese de guardar los tornillos ya que la cubierta de acceso se debe reinstalar más adelante para asegurar que su refrigerador funcione correctamente.

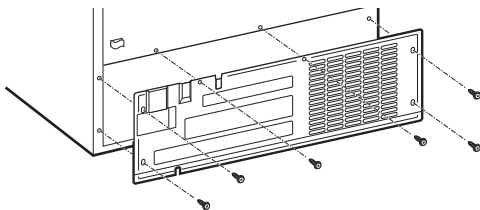

### 2 TUBERÍA PLÁSTICA DE AGUA

- Retire la tubería de agua del ensamble de la válvula (3) en este kit, retirando el tubo del sujetador y empujando la parte inferior del acople rápido de la válvula, desenganchando el tubo y empujando el mismo para retirarlo de la válvula.

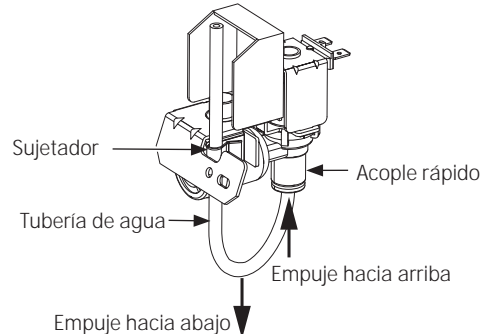

- Use la tubería de agua del ensamble del tubo de llenado incluido con el refrigerador. La tubería de agua está adherida al ensamble del tubo de llenado que ya se encuentra instalado en el refrigerador. Retire el enchufe del extremo de la tubería de agua. Dirija la tubería de agua a través del sujetador de la válvula, empujando la misma hacia el acople rápido de la válvula. La línea blanca será apenas visible si se adhiere de forma correcta.

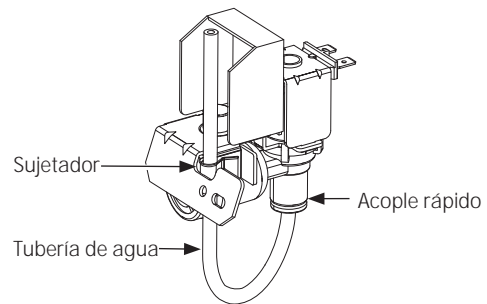

### 3 ADHIERA LA EXTENSIÓN DEL SOPORTE A LA VÁLVULA DE AGUA

- Use una llave de tuercas de 1/4" para adherir la extensión del soporte (16) al soporte de la válvula de agua con el tornillo (17).

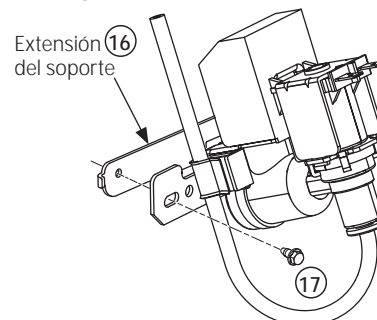

# Instrucciones para la instalación

## INSTRUCCIONES PARA LA INSTALACIÓN DEL ENSAMBLE DE LA VÁLVULA DEL AGUA T (Cont.)

### 4 ADHIERA LA VÁLVULA DE AGUA AL COMPARTIMIENTO DE LA MÁQUINA

- Ubique el enchufe de conexión hembra. Enchufe el conector hembra en las terminales macho de la válvula de agua. Se puede usar cualquiera de los cables en cualquiera de las terminales.

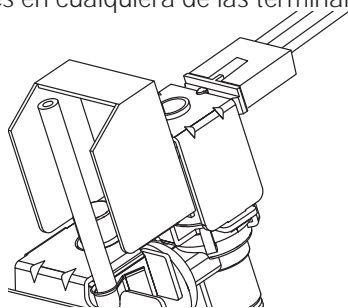

- Ajuste la válvula de agua al gabinete, conduciendo el **tornillo (9)** de cabeza hexagonal desde el kit, a través del agujero de la extensión del soporte y en el agujero del gabinete.

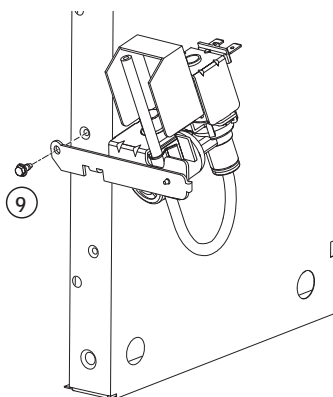

### 5 INSTALE LA ABRAZADERA DE LA TUBERÍA DEL AGUA

- Una la **abrazadera de la tubería del agua (alivio de presión) (6)** del kit al refrigerador. Con la abrazadera directamente en línea con la válvula del agua, inserte el **tornillo (5)** del kit a través de la **abrazadera (6)** en la pequeña depresión en la parte trasera del gabinete.

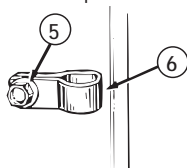

- La abrazadera metálica es para la tubería del agua de la casa. (Vea las Instrucciones para la Instalación de la Tubería del Agua). No se debe usar para el tubo del agua desde la válvula del agua hasta la entrada.

### 6 DIRIJA Y ADHIERA LA TUBERÍA PLÁSTICA DE AGUA

Ajuste la tubería plástica de agua a la parte trasera del gabinete con sujetadores adheridos con adhesivo.



Sujetador adherido con adhesivo para tuberías plásticas de agua

### 7 VÁLVULA DEL AGUA INSTALADA

Consulte las instrucciones para la *Instalación de la tubería del agua* para la conexión al suministro de agua de la casa. Después de terminar la instalación de la tubería del agua, fije el **interruptor de la máquina de helos** en la posición de **ON** (encendido).

*El ciclo de la máquina de helos no iniciará sino hasta que la máquina de helos y el compartimiento del congelador alcancen la temperatura de operación, luego la producción del hielo empezará automáticamente.*

### 8 VUELVA A INSTALAR LA TAPA

Vuelva a instalar la tapa de acceso del compartimiento del compresor. Esto requiere el uso de tornillos que retiró previamente para volver a ajustar la tapa a la parte trasera del cuerpo del refrigerador. Deberá ser instalado nuevamente en el refrigerador para un funcionamiento correcto.

# Instrucciones para la instalación

## INSTALACIÓN DE LA TUBERÍA DEL AGUA

### ANTES DE INICIAR

Los kits de cobre recomendados para el suministro de agua son WX8X2, WX8X3 o WX8X4, dependiendo de la cantidad de tubería necesaria. Las tuberías plásticas aprobadas para el suministro de agua son las tuberías para el refrigerador SmartConnect™ (WX08X10002, WX08X10006, WX08X10015 y WX08X10025).

Al conectar su refrigerador a un Sistema de Agua de Ósmosis Inversa de GE Appliances, la única instalación aprobada es con un kit de Ósmosis Inversa de GE Appliances. Para otros sistemas de agua de ósmosis inversa, siga las instrucciones del fabricante.

Si la alimentación de agua a su refrigerador proviene de un sistema de filtración de agua de ósmosis inversa Y el refrigerador también cuenta con un filtro de agua, use el tapón de derivación del filtro del refrigerador. El uso conjunto del cartucho de filtración de agua del refrigerador con el filtro de RO (ósmosis inversa) pudiera resultar en la producción de cubos de hielo huecos y en un caudal de agua más lento del dispensador de agua.

Esta instalación de la tubería del agua no está garantizada por el fabricante del refrigerador o de la máquina de helos. Siga estas instrucciones cuidadosamente para minimizar el riesgo de un daño costoso debido al agua.

El martilleo del agua (agua golpeando contra la tubería) en la tubería de la casa puede causar daños a las partes del refrigerador y conducir a un goteo o inundación por el agua. Llame a un plomero calificado para corregir el martilleo del agua antes de instalar la tubería del agua al refrigerador.

Para evitar quemaduras y daños con el producto, no conecte la tubería del agua a la tubería del agua caliente.

Si usa el refrigerador antes de conectar la tubería, asegúrese de que el interruptor de corriente de la máquina de helos esté en la posición **OFF** (apagado).

No instale la tubería de la máquina de helos en lugares donde la temperatura caiga por debajo del nivel de congelamiento.

Al usar cualquier aparato eléctrico (como un taladro eléctrico) durante la instalación, asegúrese de que el aparato esté aislado o conectado de manera que evite el peligro de una descarga eléctrica, o se opere por baterías.

Todas las instalaciones se deben realizar según los requisitos del código local de plomería.



#### ADVERTENCIA

Conecte al suministro de agua potable únicamente.

### QUÉ NECESITA

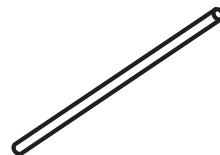

- **Kit de tubería de cobre para el refrigerador o SmartConnect™**, 1/4" de diámetro externo para conectar el refrigerador al suministro de agua. Si usa cobre, asegúrese de que ambos extremos de la tubería se corten uniformemente.

Para determinar la cantidad de tubería que necesita: mida la distancia desde la válvula del agua en la parte posterior del refrigerador hasta el tubo de suministro de agua. Luego agregue 8 feet (2,4 m). Asegúrese de que haya suficiente tubería adicional (unos 8 feet [2,4 m] enrollado en tres vueltas de unas 10" [25 cm] de diámetro) para permitir que el refrigerador se pueda mover de la pared después de la instalación.

Los kits de tubería para el refrigerador SmartConnect™ de GE Appliances están disponibles en las siguientes longitudes:

- 2" (0,6 m) – WX08X10002
- 6" (1,8 m) – WX08X10006
- 15" (4,6 m) – WX08X10015
- 25" (7,6 m) – WX08X10025

Asegúrese de que el kit que haya seleccionado permita al menos 8 feet (2,4 m) como se describe arriba.

**NOTA:** La única tubería de plástico aprobada de GE Appliances es la que viene provista con los kits de tubería para el refrigerador SmartConnect™. No use ninguna otra tubería plástica para el suministro del agua ya que la tubería está bajo presión todo el tiempo. Ciertos tipos de plástico se fracturarán o se romperán con el tiempo y causarán daños en su casa debido al agua.

- **Un kit de suministro de agua de GE Appliances** (contiene tubería, válvula de cierre y accesorios enumerados abajo) está disponible a un costo adicional en su tienda o por medio de Partes y Accesorios, 800.626.2002.
- **Un suministro de agua fría.** La presión del agua debe estar entre 20 y 120 p.s.i. (1,4–8,2 bares) en modelos sin filtro de agua y entre 40 y 120 p.s.i. (2,8–8,2 bares) en modelos con filtro de agua.

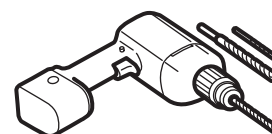

- Taladro eléctrico.
- Llave de 1/2" o ajustable.
- Destornillador plano y de estrella.

# Instrucciones para la instalación

## INSTALACIÓN DE LA TUBERÍA DEL AGUA (Cont.)

### QUÉ NECESITA (CONT.)

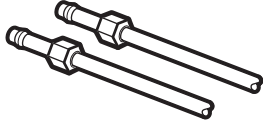

- Dos tuercas de compresión de 1/4" de diámetro exterior y 2 férulas (mangas)—para conectar la tubería de cobre a la válvula de cierre y la válvula del agua del refrigerador.

#### O BIEN

- Si está usando un kit de tubería para el refrigerador SmartConnect™, los accesorios necesarios ya vienen preinstalados en la tubería.

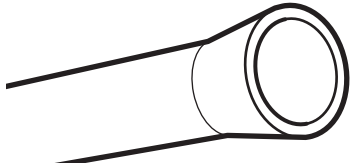

- Si su tubería existente de cobre para el agua tiene un accesorio con vuelo en el extremo, necesitará un **adaptador** (disponible en las tiendas de suministros de plomería) para conectar la línea del agua al refrigerador **O BIEN**, podrá cortar el accesorio con vuelo con un **cortador de tubos** y luego usar un accesorio de compresión. No corte el extremo formado de la tubería para el refrigerador SmartConnect.

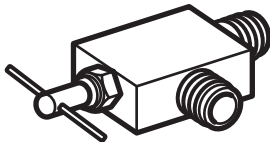

- **Válvula de cierre** para conectar a la línea del agua fría. La válvula de cierre deberá tener una entrada de agua con un diámetro interno mínimo de 5/32" en el punto de conexión a la **TUBERÍA DEL AGUA FRÍA**. Las válvulas de apagado tipo silla vienen incluidas en muchos kits de suministro de agua. Antes de comprar, asegúrese de que una válvula tipo silla cumple con los códigos de plomería en su localidad.

Instale la válvula de cierre en la tubería del agua de consumo más frecuentemente utilizada.

### 1 CIERRE EL SUMINISTRO PRINCIPAL DE AGUA

Abra el grifo más cercano por suficiente tiempo para limpiar la tubería del agua.

### 2 SELECCIONE LA UBICACIÓN DE LA VÁLVULA

Seleccione una ubicación para la válvula que sea fácilmente accesible. Es mejor conectarla en el costado de una tubería vertical de agua. Cuando sea necesario conectarla en una tubería horizontal de agua, haga la conexión en la parte superior o al lado, en vez de hacerlo en la parte de abajo, para evitar retirar cualquier sedimento de la tubería del agua.



### 3 PERFORE EL ORIFICIO PARA LA VÁLVULA

Perfore un orificio de 1/4" en la tubería del agua (incluso si está usando una válvula auto perforadora), usando una broca afilada. Retire cualquier sobrante que resulte de perforar el orificio en la tubería. **Tenga cuidado de no permitir que se filtre agua hacia el taladro.** No perforar un orificio de 1/4" puede resultar en menor producción de hielo o cubos más pequeños.

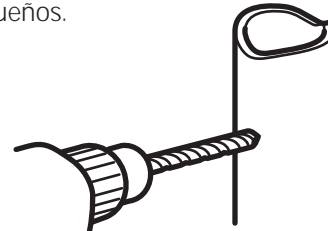

### 4 INSTALE LA VÁLVULA DE CIERRE

Una la válvula de cierre a la tubería de agua fría con la abrazadera para el tubo.

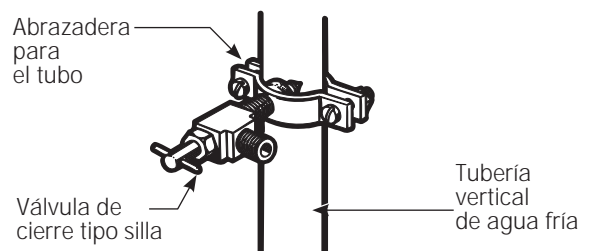

**NOTA:** Se deberán seguir los Códigos 248CMR de Plomería para el Estado de Massachusetts. Las válvulas tipo silla son ilegales y su uso no está permitido en Massachusetts. Consulte con un plomero licenciado.

# Instrucciones para la instalación

## 5 APRIETE LA ABRAZADERA DEL TUBO

Apriete los tornillos de la abrazadera hasta que la arandela sellante empiece a hincharse.

**NOTA:** No apriete demasiado la tubería ya que podría romperse.

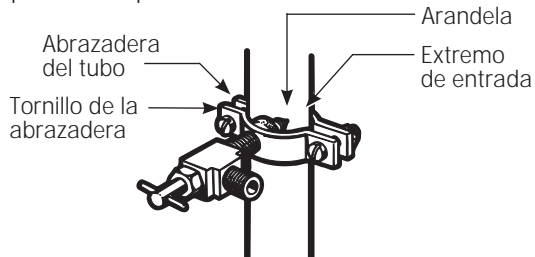

## 6 DIRIJA LA TUBERÍA

Dirija la tubería entre la línea del agua fría y el refrigerador.

Dirija la tubería a través de un orificio perforado en la pared o en el piso (detrás del refrigerador o del gabinete de la base adyacente) lo más cerca posible a la pared.

**NOTA:** Asegúrese de que haya suficiente tubería adicional (unos 8" [244 cm] enrollada en tres vueltas de alrededor de 10" [25 cm] de diámetro) para permitir que el refrigerador se pueda mover de la pared después de la instalación.

## 7 CONECTE LA TUBERÍA A LA VÁLVULA

Coloque la tuerca de compresión y férula para la tubería de cobre (manga) en el extremo de la tubería y conéctela a la válvula de cierre.

Asegúrese de que la tubería esté completamente insertada en la válvula. Apriete la tuerca de compresión firmemente.

Para tubería de plástico de un kit de tubería para el refrigerador SmartConnect™, inserte el extremo moldeado de la tubería en la válvula de cierre y apriete la tuerca de compresión hasta que esté firmemente apretada a mano, luego apriete otro giro con una llave. Apretar demasiado puede causar fugas.

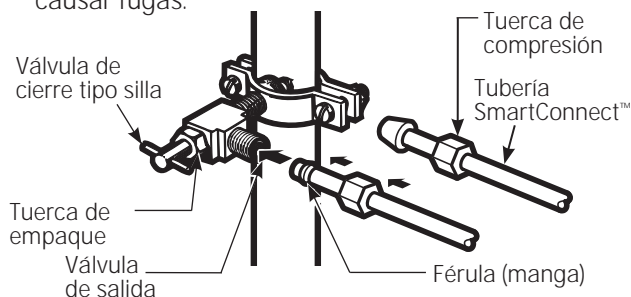

**NOTA:** Se deberán seguir los Códigos 248CMR de Plomería para el Estado de Massachusetts. Las válvulas tipo silla son ilegales y su uso no está permitido en Massachusetts. Consulte con un plomero licenciado.

## 8 LAVE LA TUBERÍA

Abra el suministro principal de agua y lave la tubería hasta que el agua esté limpia.

Cierre el agua en la válvula después de que un cuarto (1 litro) de agua se haya eliminado por la tubería.

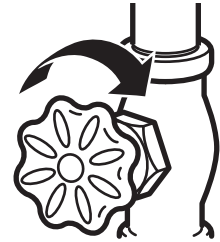

## 9 CONECTE LA TUBERÍA AL REFRIGERADOR

**NOTAS:**

- Antes de hacer la conexión al refrigerador, asegúrese de que el cable de corriente del refrigerador no esté conectado en el tomacorriente de la pared.
- Si su refrigerador no tiene un filtro de agua, recomendamos la instalación de uno si su suministro de agua tiene arena o partículas que podrían obstruir la malla de la válvula de agua del refrigerador. Instálelo en la tubería del agua cerca al refrigerador. Si usa un kit de tubería para el refrigerador SmartConnect™, necesitará un tubo adicional (WX08X10002) para conectar el filtro. No corte la tubería plástica para instalar el filtro.

Retire la tapa flexible de plástico de la válvula del agua (conexión del refrigerador).

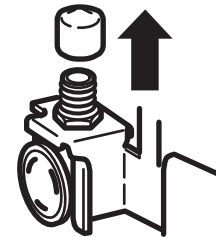

# Instrucciones para la instalación

## INSTALACIÓN DE LA TUBERÍA DEL AGUA (Cont.)

### 9 CONECTE LA TUBERÍA AL REFRIGERADOR (CONT.)

Coloque la tuerca de compresión y la férula (manga) en el extremo de la tubería como se muestra. En el kit de tubería para el refrigerador SmartConnect™, las tuercas ya vienen armadas con la tubería.

Inserte el extremo de la tubería en la conexión de la válvula del agua lo más que se pueda. Mientras sostiene la tubería, apriete el accesorio.

Para tubería de plástico de un kit de tubería para el refrigerador SmartConnect™, inserte el extremo moldeado de la tubería en la conexión del refrigerador y apriete la tuerca de compresión hasta que esté firmemente apretada a mano, luego apriete otra vuelta con una llave. Apretar demasiado puede causar fugas.

Una la tubería a la abrazadera provista para sostenerla en una posición vertical. Quizás necesite apalancar la abrazadera.

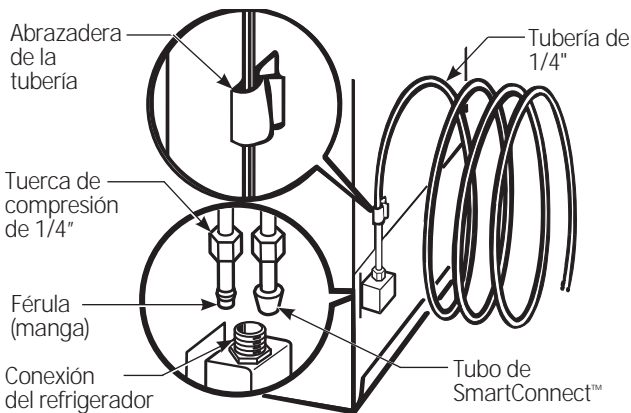

### 11 CONECTE EL REFRIGERADOR

Organice el cable de la tubería de manera que no vibre contra la parte trasera del refrigerador o contra la pared. Empuje el refrigerador hacia la pared.

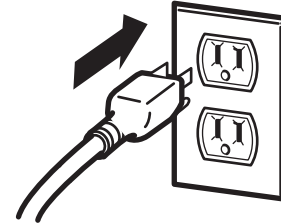

### 12 INICIE LA MÁQUINA DE HIELOS

Fije el interruptor de la máquina de hielos en la posición **ON** (encendido). La máquina de hielos no empezará a operar hasta que alcance su temperatura de operación de 15°F (-9°C) o menor. Luego, empezará a operar automáticamente si el interruptor de la máquina de hielos está en la posición **ON** (encendido).

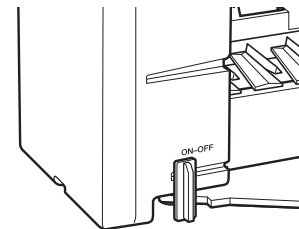

### 10 ABRA LA LLAVE DEL AGUA EN LA VÁLVULA DE CIERRE

Apriete cualquier conexión que pueda presentar fugas.

Reemplace la cubierta de acceso.

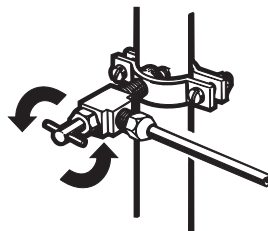



# Garantía de la máquina de helos.



Todos los servicios de garantía los proporcionan nuestros Centros de Reparación de Fábrica o nuestros técnicos Customer Care® autorizados. Para concertar una cita de reparación, en línea, visite nos al [GEAppliances.com](http://GEAppliances.com), o llame al 800.GE.CARES (800.432.2737). Cuando llame para solicitar servicio, por favor tenga a mano el número de serie y el número de modelo.

Pegue aquí su recibo.  
La prueba de compra original es necesaria para obtener servicio bajo la garantía.

## Por el período de: Reemplazaremos:

### Un año

A partir de la fecha compra original

Cualquier parte de la máquina de helos que falle debido a un defecto de materiales o de mano de obra. Durante esta **garantía limitada de un año**, GE Appliances ofrecerá, **sin costo**, las partes de repuesto para cualquier parte defectuosa en el kit de máquina de helos.

## Qué no está cubierto (para clientes en los EE.UU.):

- Visitas de servicio hasta su casa para enseñarle cómo usar el producto.
- Instalación inapropiada.  
Usted es responsable por suministrar la instalación adecuada eléctrica y de plomería, incluyendo la tubería hasta la máquina de helos y la instalación de la tubería del agua.
- Falla del producto si es abusado, mal utilizado o usado con un fin diferente al propósito pretendido o usado comercialmente.
- La reposición de fusibles caseros o arreglo de cortocircuitos.
- Daño al producto causado por accidente, incendio, inundación o actos de la naturaleza.
- Daños incidentales o consecuentes causados por posibles defectos con este aparato.
- Producto no accesible para facilitar el servicio requerido.

**EXCLUSIÓN DE GARANTÍAS IMPLÍCITAS—Su único y exclusivo derecho es la reparación del producto, tal y como se indica en esta Garantía limitada. Cualquier garantía implícita, incluyendo las garantías implícitas de comerciabilidad o adecuación para un fin determinado, están limitadas a un año o el período de tiempo más breve permitido por la ley.**

Esta garantía se extiende al comprador original y cualquier comprador posterior de productos comprados para uso residencial dentro de Estados Unidos. Si el producto está situado en un área que no dispone de servicio por parte de un proveedor de servicio autorizado de GE Appliances, podría tener que hacerse cargo de los costes de envío o bien podría solicitársele que lleve el producto a una centro de servicio de GE Appliances autorizado para realizar la reparación. En Alaska, la garantía excluye el costo de envío o las visitas de servicio a su casa.

Algunos estados no permiten la exclusión o las limitaciones de daños incidentales o consecuentes. Esta garantía da derechos legales específicos, y usted podría tener otros derechos que variarán de estado a estado. Para saber cuáles son sus derechos legales, consulte a la oficina de asuntos del consumidor local o la oficina del Attorney General en su localidad.

Garante: General Electric Company. Louisville, KY 40225

## Qué no está cubierto (para clientes en Canadá):

- Visitas de servicio hasta su casa para enseñarle cómo usar el producto.
  - Instalación inapropiada.  
Si tiene un problema con la instalación, contacte al concesionario o al instalador. Usted es responsable por suministrar la instalación adecuada eléctrica y de escape, y la conexión.
  - La reposición de fusibles caseros o arreglo de cortocircuitos.
  - Falla del producto si es abusado, mal utilizado o usado con un fin diferente al propósito pretendido o usado comercialmente.
  - Daño al producto causado por accidentes, incendios, inundaciones o actos de la naturaleza.
- Lea su Manual del propietario. Si tiene cualquier pregunta sobre la operación del producto, por favor contacte a su concesionario o a la oficina de Relaciones del consumidor en:
- Manager, Consumer Relations  
Mabe Canada Inc.  
1 Factory Lane, Suite 310  
Moncton, N.B.  
E1C 9M3

EL GARANTE NO ES RESPONSABLE POR DA—OS CONSECUENTES.

GARANTE: MABE CANADA INC.

# Soporte al Consumidor.



## Página Web de GE Appliances

GEAppliances.com

¿Tiene alguna pregunta sobre su electrodoméstico? ¡Pruebe la página Web de GE Appliances 24 horas al día, cualquier día del año! Para mayor conveniencia y servicio más rápido, ya puede descargar los Manuales de los Propietarios, pedir piezas o incluso hacer una cita en línea para que vengan a realizar una reparación.



## Solicite una reparación

GEAppliances.com

El servicio de expertos GE Appliances está a tan sólo un paso de su puerta. ¡Entre en línea y solicite su reparación cuando le venga bien 24 horas al día cualquier día del año! O llame al 800.GE.CARES (800.432.2737) durante horas normales de oficina.



## Real Life Design Studio (Estudio de diseño para la vida real)

GEAppliances.com

GE Appliances apoya el concepto de Diseño Universal—productos, servicios y ambientes que pueden usar gente de todas las edades, tamaños y capacidades. Reconocemos la necesidad de diseñar para una gran gama de habilidades y dificultades físicas y mentales. Para más detalles sobre las aplicaciones de GE Appliances Diseño Universal, incluyendo ideas de diseño para la cocina para personas con discapacidades, mire nuestra página Web hoy mismo. Para personas con dificultades auditivas, favor de llamar al 800.TDD.GEAC (800.833.4322).



## Garantías ampliadas

GEAppliances.com

Compre una garantía ampliada y obtenga detalles sobre descuentos especiales disponibles mientras su garantía está aún activa. Puede comprarla en línea en cualquier momento, o llamar al (1.800.626.2224) durante horas normales de oficina. GE Appliances Consumer Home Services estará aún ahí cuando su garantía termine.

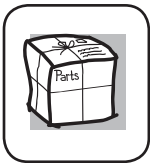

## Piezas y accesorios

GEAppliances.com

Aquellos individuos con la calificación necesaria para reparar sus propios electrodomésticos pueden pedir que se les manden las piezas o accesorios directamente a sus hogares (aceptamos las tarjetas VISA, MasterCard y Discover). Haga su pedido en línea hoy, 24 horas cada día o llamar por teléfono al 1.877.959.8688 durante horas normales de oficina.

Las instrucciones descritas en este manual cubren los procedimientos a seguir por cualquier usuario. Cualquier otra reparación debería, por regla general, referirse a personal calificado autorizado. Debe ejercerse precaución ya que las reparaciones incorrectas pueden causar condiciones de funcionamiento inseguras.



## Póngase en contacto con nosotros

GEAppliances.com

Si no está satisfecho con el servicio que recibe de GE, póngase en contacto con nosotros en nuestra página Web indicando todos los detalles así como su número de teléfono o escribanos a:

General Manager, Customer Relations  
GE Appliances, Appliance Park  
Louisville, KY 40225



## Registre su electrodoméstico

GEAppliances.com

¡Registre su nuevo electrodoméstico en línea—cuando usted prefiera! El registrar su producto a tiempo le proporcionará, si surgiera la necesidad, una mejor comunicación y un servicio más rápido bajo los términos de su garantía. También puede enviar su tarjeta de registro pre-impresa que se incluye en el material de embalaje.



## Consumer Support.

---



### *GE Appliances Website*

In the U.S.: ***GEAppliances.com***

Have a question or need assistance with your appliance? Try the GE Appliances Website 24 hours a day, any day of the year! For greater convenience and faster service, you can now download Owner's Manuals, order parts or even schedule service on-line. **In Canada: [www.geappliances.ca](http://www.geappliances.ca)**

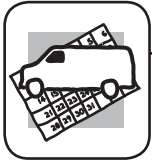

### *Schedule Service*

In the U.S.: ***GEAppliances.com***

Expert GE Appliances repair service is only one step away from your door. Get on-line and schedule your service at your convenience any day of the year! Or call 800.GE.CARES (800.432.2737) during normal business hours.

**In Canada, call 1.800.561.3344**



### *Real Life Design Studio*

In the U.S.: ***GEAppliances.com***

GE Appliances supports the Universal Design concept—products, services and environments that can be used by people of all ages, sizes and capabilities. We recognize the need to design for a wide range of physical and mental abilities and impairments. For details of GE Appliances Universal Design applications, including kitchen design ideas for people with disabilities, check out our Website today. For the hearing impaired, please call 800.TDD.GEAC (800.833.4322).

**In Canada, contact:** Manager, Consumer Relations, Mabe Canada Inc.  
Suite 310, 1 Factory Lane  
Moncton, N.B. E1C 9M3



### *Extended Warranties*

In the U.S.: ***GEAppliances.com***

Purchase a GE Appliances extended warranty and learn about special discounts that are available while your warranty is still in effect. You can purchase it on-line anytime, or call 800.626.2224 during normal business hours. GE Appliances Consumer Home Services will still be there after your warranty expires. **In Canada, call 1.800.290.9029**

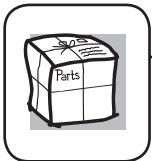

### *Parts and Accessories*

In the U.S.: ***GEAppliances.com***

Individuals qualified to service their own appliances can have parts or accessories sent directly to their homes (VISA, MasterCard and Discover cards are accepted). Order on-line today, 24 hours every day or by phone at 877.959.8688 during normal business hours.

***Instructions contained in this manual cover procedures to be performed by any user. Other servicing generally should be referred to qualified service personnel. Caution must be exercised, since improper servicing may cause unsafe operation.***

Customers **in Canada** should consult the yellow pages for the nearest Mabe service center, or call 1.800.661.1616.



### *Contact Us*

In the U.S.: ***GEAppliances.com***

If you are not satisfied with the service you receive from GE Appliances, contact us on our Website with all the details including your phone number, or write to:

General Manager, Customer Relations  
GE Appliances, Appliance Park  
Louisville, KY 40225

**In Canada:** [www.geappliances.ca](http://www.geappliances.ca), or write to: Director, Consumer Relations, Mabe Canada Inc.  
Suite 310, 1 Factory Lane  
Moncton, N.B. E1C 9M3



### *Register Your Appliance*

In the U.S.: ***GEAppliances.com***

**Register your new appliance on-line—at your convenience!** Timely product registration will allow for enhanced communication and prompt service under the terms of your warranty, should the need arise. You may also mail in the pre-printed registration card included in the packing material, or detach and use the form in this Owner's Manual. **In Canada: [www.geappliances.ca](http://www.geappliances.ca)**